



Milwaukee[®]

Nothing but **HEAVY DUTY**.[®]

AKSESUARLAR - 2018



%50 DAHA UZUN ÖMÜRLÜ & ÇALIŞMA



4 adet 90° birbirine simetri karbür kesme kenarları sayesinde optimum çalışma ve birbirine oranla eşit işlevsellik sağlar. Delim esnasında inşaat demirine isabet eden uç engel tanımadan delme işlemlerine devam eder.



Sağlam bir gövdeden oluşan iskelet ve bunun üzerine eklenmiş 4 adet uzun ömürlü kalın elmas



En uç kısımdaki elmas sayesinde kolay ve rahat merkezleme imkanı



Spiral kanallarla desteklenmiş 4 adet simetrik elmas sayesinde düşük vibrasyon minimum aşınma



Kırılmayı önleyen ve ekstra dayanıklılık sağlayan kalın gövde



PGM (Prüfgemeinschaft Mauerbohrer e.v) işareti milimetrik delim ve hassasiyet garantisini verir.

Ruhsat gerektiren dübel bağlantıları için delme işlemleri PGM kontrollü matkap uçları ile yapılmalıdır.



SDS-plus MX4 4 Elmas Matkap Ucu



- % 50 Daha uzun ömür
 - Tek parça sağlam elmas uzun ömür ve kolay merkezleme sağlar.
 - 4 adet birbirine simetri 90° elmas kenarlar sayesinde milimetrik delimler yapmanızı sağlar.
 - Donatılı beton delimlerinde düşük vibrasyon sağlar ve kırılmayı önler.
 - Beton, betonarme, doğal taş, donatılı betonlar içindir.
 - Sık oluklar sayesinde tozu daha hızlı dışarı atar bu sayede ucun ömrü artar.
- Made in Germany.

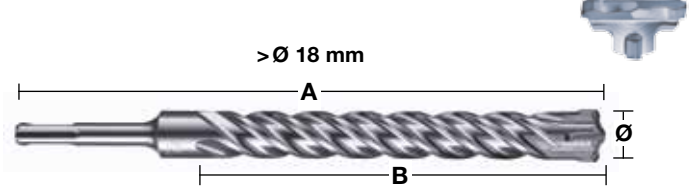
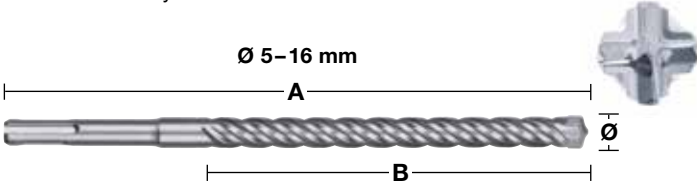
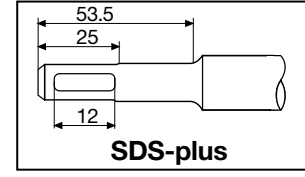

Ø (mm)	A (mm)	B (mm)	Ön Delim	Paket Adedi	Ürün Kodu	Liste Fiyatı
5	115	50		1	4932352007	4,90 €
5	165	100		1	4932352008	5,20 €
5	265	200		1	4932430724	8,50 €
5.5	115	50		1	4932352009	4,90 €
5.5	165	100		1	4932352010	5,30 €
6	115	50		1	4932352011	4,90 €
6	165	100		1	4932352012	5,30 €
6	215	150		1	4932352013	6,90 €
6	265	200		1	4932352014	8,50 €
6	315	250		1	4932352015	11,80 €
6.5	165	100		1	4932430146	7,00 €
6.5	215	150		1	4932352016	9,40 €
6.5	265	200		1	4932352017	12,10 €
6.5	315	250		1	4932352018	14,10 €
7	115	50		1	4932352019	6,60 €
7	165	100		1	4932352020	7,00 €
8	115	50		1	4932352021	5,80 €
8	165	100		1	4932352022	6,10 €
8	215	150		1	4932352023	7,00 €
8	265	200		1	4932352024	8,50 €
8	315	250		1	4932352712	11,60 €
8	455	400	▲	1	4932352713	19,10 €
9	160	100		1	4932352944	6,70 €
9	260	200		1	4932430409	8,80 €
10	110	50		1	4932352025	6,20 €
10	160	100		1	4932352026	6,70 €
10	210	150		1	4932352027	7,70 €
10	260	200		1	4932352028	9,00 €
10	310	250		1	4932352029	12,10 €
10	450	400	▲	1	4932352030	19,60 €
10	600	540	▲	1	4932352945	23,50 €
10	1000	940	▲	1	4932352946	62,80 €
12	160	100		1	4932352031	7,50 €
12	210	150		1	4932352032	9,10 €
12	260	200		1	4932352033	10,40 €
12	310	250		1	4932352034	14,20 €
12	450	400	▲	1	4932352035	21,30 €
12	600	540	▲	1	4932352947	29,90 €
12	1000	940	▲	1	4932352948	66,60 €
14	160	100		1	4932352036	10,60 €
14	210	150		1	4932352037	14,10 €
14	260	200		1	4932352949	16,60 €
14	310	250		1	4932352038	17,60 €
14	450	400	▲	1	4932352039	22,00 €
14	600	540	▲	1	4932352950	32,80 €
14	1000	940	▲	1	4932352951	68,50 €
15	160	100		1	4932430725	16,30 €
15	260	200		1	4932352952	20,30 €
16	160	100		1	4932430726	17,10 €
16	210	150		1	4932352953	19,10 €
16	260	200	▲	1	4932352819	21,40 €
16	310	250		1	4932352954	22,70 €
16	450	400	▲	1	4932352820	28,00 €

▲ Aynı çap kısa matkap ucu ile ön delim (klavuz) yapınız

SDS-plus MX4 4 Elmas Matkap Ucu



Ø (mm)	A (mm)	B (mm)	Ön Delim	Paket Adedi	Ürün Kodu	Liste Fiyatı
16	600	540	▲	1	4932352955	35,20 €
16	1000	940	▲	1	4932352956	78,20 €
18	250	200		1	4932356502	21,10 €
18	450	400	▲	1	4932356503	28,40 €
20	250	200		1	4932356504	23,90 €
20	450	400	▲	1	4932356505	31,40 €
22	250	200		1	4932399332	27,60 €
22	450	400	▲	1	4932356506	37,10 €
24	250	200		1	4932356507	35,50 €
24	450	400	▲	1	4932356508	43,50 €
25	250	200		1	4932399333	38,90 €
25	450	400	▲	1	4932356509	45,80 €
28	250	200		1	4932399334	44,90 €
28	450	400	▲	1	4932356510	51,90 €
30	250	200		1	4932399335	50,00 €
30	450	400	▲	1	4932356511	59,90 €
32	450	400	▲	1	4932399336	65,60 €

▲ Aynı çap kısa matkap ucu ile ön delim (klavuz) yapınız

SDS-plus MX4 4 Elmas Matkap Ucu / 10'lu Paket



Ø (mm)	A (mm)	B (mm)	Paket Adedi	Ürün Kodu	Liste Fiyatı
5	115	50	10	4932352040	46,50 €
5.5	165	100	10	4932352041	50,30 €
6	115	50	10	4932352042	47,20 €
6	165	100	10	4932352043	50,60 €
6	215	150	10	4932430234	66,10 €
6.5	215	150	10	4932430235	89,90 €
6.5	265	150	10	4932459588	114,80 €
7	165	100	10	4932352044	67,80 €
8	115	50	10	4932352045	55,70 €
8	165	100	10	4932352046	58,80 €
10	160	100	10	4932352047	65,00 €
10	210	150	10	4932352048	74,40 €
12	160	100	10	4932352049	72,30 €
12	210	150	10	4932352050	88,20 €

SDS-plus MX4 4 Elmas Matkap Ucu / 50'li Paket



Ø (mm)	A (mm)	B (mm)	Paket Adedi	Ürün Kodu	Liste Fiyatı
6	115	50	50	4932430437	307,00 €
6	165	100	50	4932430438	329,40 €
6	215	150	50	4932430462	330,70 €
6.5	215	150	50	4932430463	447,70 €
6.5	265	150	50	4932459589	543,50 €
8	165	100	50	4932430439	378,50 €
8	215	150	50	4932430440	432,60 €
10	160	100	50	4932430441	418,60 €
10	210	150	50	4932430442	478,70 €
12	210	150	50	4932430443	567,70 €

SDS-plus MX4 4 Elmas Matkap Ucu Setleri



Açıklama	Tedarik Türü	Paket Adedi	Ürün Kodu	Liste Fiyatı
a SDS-Plus matkap ucu seti (5 parça). Ø 5 / 6 x 115 mm, Ø 6 / 8 x 165 mm 10 x 160 mm.	Plastik Kasa	1	4932352833	29,50 €
a SDS-Plus matkap ucu seti (5 parça). Ø 5.5 x 115 mm, Ø 5.5 / 6 / 7 / 8 x 165 mm.	Plastik Kasa	1	4932352835	29,50 €
b SDS-Plus matkap ucu seti (7 parça). Ø 5 / 6 / 8 x 115 mm, Ø 6 / 8 x 165 mm 10 / 12 x 160 mm.	Plastik Paket	1	4932352051	47,80 €
c Teşhir Seti 6 x 7 parça SDS-plus RX4 set 4932352051.	Plastik Paket	6	4932352153	286,50 €



M/2

TM

HER ZAMANKİNDEN DAHA HIZLI

Delici Noktalar

- 3 noktalı elmas kesiciler delme esnasında mikro çatlaklar oluşturarak daha hızlı delme işlemi sağlar
- +%25 daha hızlı

Merkezeleme Ucu

- Merkezeleme ucu delme işlemine hızlı ve sorunsuz başlamanızı sağlar
- Düz ve sert yüzeylerde ucun savrulmasını önler



Geliştirilmiş Elmas Yapısı

- İnşaat demirine yandan gelmesi halinde elmas yüzey zarar görmeden delme işlemine devam eder
- İnşaat demirine isabet etmesi halinde ucun sıkışmadan işleme devam etmesini sağlar

Konik Elmas Tasarım

- Daha az sürtünme sağlayarak daha hızlı delme işlemi sağlar
- Konik elmas yapısı sayesinde akülü matkaplar içinde idealdir

Güçlendirilmiş Kanallar (flüt)

- Maksimum toz taşıma için genişletilmiş kanal (flüt) dizaynı
- Güçlendirilmiş kanal (flüt)tasarımı gövdenin daha dayanıklı olmasını sağlar
 - Ucu elmasa daha verimli güç aktarımını sağlar
 - Delme esnasında gelen darbelere direnci artırır
 - Daha az kırılma ve daha uzun ömür sağlar

**%25 DAHA HIZLI**

SDS-plus MS 2 Elmas Matkap Ucu



Maksimum Delme Hızı : Dinamik elmas yapısı ve tasarımı sayesinde optimum enerji, hızlı delim sağlar.

Maksimum Dayanıklılık : Optimize edilmiş tasarımı ve piriç kaplama ile desteklenen yüksek mukavemetli elmaslar sayesinde donatılı betonlarda emsalsiz kullanım

Minimum Titreşim: Benzersiz tasarımı ve enerji transferi sayesinde minimum titreşim sağlar.

Made in Germany.

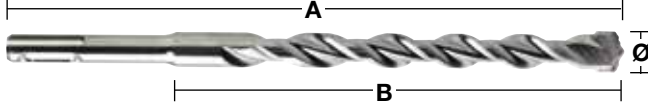
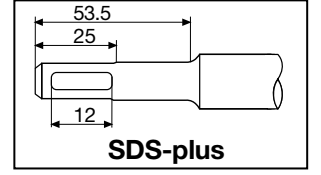

Ø (mm)	A (mm)	B (mm)	Ön Delim	Paket Adedi	Ürün Kodu	Liste Fiyatı
3	110	50		1	4932352892	4,60 €
3.5	110	50		1	4932373908	4,60 €
4	110	50		1	4932339498	2,70 €
4	160	100		1	4932399143	3,20 €
4.8	110	50		1	4932352130	3,60 €
5	110	50		1	4932307067	2,20 €
5	160	100		1	4932399315	2,70 €
5	210	150		1	4932399316	3,80 €
5.5	110	50		1	4932339499	2,40 €
5.5	160	100		1	4932340408	2,60 €
5.5	210	150		1	4932399317	3,70 €
5.5	260	200		1	4932399318	5,20 €
5.5	310	250		1	4932399319	8,20 €
5.5	410	350		1	4932399320	9,80 €
6	110	50		1	4932307068	2,20 €
6	160	100		1	4932307069	2,40 €
6	210	150		1	4932373136	3,80 €
6	260	200		1	4932353819	4,70 €
6	310	250		1	4932399321	8,40 €
6	460	400	▲	1	4932399322	10,70 €
6.5	110	50		1	4932344292	2,70 €
6.5	160	100		1	4932344293	3,00 €
6.5	210	150		1	4932399147	4,10 €
6.5	260	200		1	4932399148	5,70 €
6.5	310	260		1	4932399323	6,60 €
7	110	50		1	4932353820	2,60 €
7	160	100		1	4932340409	2,80 €
7	210	150		1	4932399222	4,10 €
7	250	200		1	4932399324	6,30 €
8	110	50		1	4932307070	2,60 €
8	160	100		1	4932307071	2,80 €
8	210	150		1	4932307072	3,60 €
8	260	200		1	4932353821	4,40 €
8	310	250		1	4932399325	6,00 €
8	400	350		1	4932399326	8,00 €
8	460	400	▲	1	4932367013	8,70 €
8	600	550	▲	1	4932399327	13,40 €
8	1000	950	▲	1	4932399328	27,30 €
9	160	100		1	4932353823	3,30 €
9	210	150		1	4932353822	4,60 €
10	110	50		1	4932340410	3,00 €
10	160	100		1	4932307073	3,20 €
10	210	150		1	4932307074	4,10 €
10	260	200		1	4932344295	4,70 €
10	310	250		1	4932353824	6,30 €
10	450	400	▲	1	4932344296	9,50 €
10	600	550	▲	1	4932367014	13,90 €
10	1000	950	▲	1	4932367015	33,30 €

▲ Aynı çap kısa matkap ucu ile ön delim (klavuz) yapınız.

SDS-plus MS 2 Elmas Matkap Ucu



Ø (mm)	A (mm)	B (mm)	Ön Delim	Paket Adedi	Ürün Kodu	Liste Fiyatı
11	160	100		1	4932367066	4,30 €
11	260	210		1	4932399329	5,50 €
12	160	110		1	4932307075	4,10 €
12	210	160		1	4932307076	4,80 €
12	260	210		1	4932344297	5,90 €
12	310	260		1	4932353825	7,70 €
12	450	400	▲	1	4932307077	11,40 €
12	600	550	▲	1	4932367068	15,00 €
12	1000	950	▲	1	4932367017	36,60 €
13	160	110		1	4932307946	5,50 €
13	260	210		1	4932344298	7,70 €
14	160	110		1	4932307078	5,20 €
14	210	160		1	4932353826	6,50 €
14	260	210		1	4932307079	7,50 €
14	310	260		1	4932399330	8,50 €
14	450	400	▲	1	4932307088	11,70 €
14	600	550	▲	1	4932367018	16,70 €
14	1000	950	▲	1	4932367019	40,00 €
15	160	110		1	4932373910	6,60 €
15	260	210		1	4932344300	8,70 €
16	160	110		1	4932307080	7,00 €
16	210	160		1	4932307081	8,50 €
16	260	210		1	4932399331	9,60 €
16	310	260		1	4932344301	11,50 €
16	450	400	▲	1	4932307082	15,20 €
16	600	550	▲	1	4932367069	18,30 €
16	1000	950	▲	1	4932367021	43,30 €
18	200	150		1	4932344303	13,00 €
18	250	200		1	4932307083	15,10 €
18	300	250		1	4932344304	15,20 €
18	450	400	▲	1	4932340411	19,50 €
18	600	550	▲	1	4932367022	22,00 €
18	1000	950	▲	1	4932367024	47,20 €
20	200	150		1	4932344305	15,90 €
20	250	200		1	4932307084	27,60 €
20	300	250		1	4932399027	17,70 €
20	450	400	▲	1	4932307085	21,90 €
20	600	550	▲	1	4932367025	23,50 €
20	1000	950	▲	1	4932367026	53,30 €
22	250	200		1	4932373911	21,00 €
22	450	400	▲	1	4932344307	25,70 €
22	600	550	▲	1	4932367027	28,60 €
22	1000	950	▲	1	4932367029	59,90 €
24	250	200		1	4932373922	25,40 €
24	450	400	▲	1	4932307087	31,90 €
25	250	200		1	4932344308	27,40 €
25	450	400	▲	1	4932344309	32,80 €
25	1000	950	▲	1	4932367030	74,40 €
26	250	200		1	4932344310	28,80 €
26	450	400	▲	1	4932344311	36,30 €

▲ Aynı çap kısa matkap ucu ile ön delim (klavuz) yapınız.

SDS-plus MS 2 Elmas Matkap Ucu / Setler



Açıklama	Paket Adedi	Ürün Kodu	Liste Fiyatı
a Teşhir Seti 10 x 7 parça SDS-plus matkap ucu seti 4932352339.	1	4932352341	270,60 €
b Teşhir Seti. 10 x 10 parça SDS-plus matkap ucu seti 4932352340.	1	4932352342	369,20 €

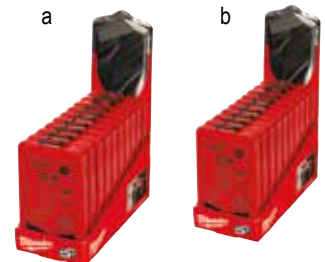

SDS-plus MS 2 Elmas Matkap Ucu 10'lu Paket

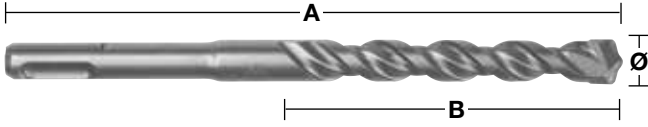

Ø (mm)	A (mm)	B (mm)	Paket Adedi	Ürün Kodu	Liste Fiyatı
5	110	50	10	4932371702	20,90 €
5	160	100	10	4932352520	26,10 €
5.5	110	50	10	4932352521	23,70 €
5.5	160	100	10	4932371703	26,90 €
6	110	50	10	4932371704	20,90 €
6	160	100	10	4932371705	23,00 €
6	210	150	10	4932399337	36,50 €
6.5	160	100	10	4932399338	31,20 €
6.5	210	150	10	4932399339	39,00 €
6.5	260	200	10	4932399340	54,90 €
7	160	100	10	4932373225	26,50 €
8	160	100	10	4932371706	26,70 €
8	210	150	10	4932399341	35,10 €
10	110	50	10	4932352522	28,90 €
10	160	100	10	4932371708	30,60 €
10	210	150	10	4932371709	40,00 €
10	260	200	10	4932399342	47,60 €
12	160	100	10	4932399343	39,30 €
12	210	160	10	4932371710	46,20 €
12	260	210	10	4932399344	56,60 €
14	260	210	10	4932371711	72,90 €

SDS-plus MS 2 Elmas Matkap Ucu 50'li Paket



Ø (mm)	A (mm)	B (mm)	Paket Adedi	Ürün Kodu	Liste Fiyatı
5	110	50	50	4932399176	102,20 €
5.5	160	100	50	4932399177	142,20 €
6	110	50	50	4932399178	101,60 €
6	160	100	50	4932399179	112,50 €
7	160	110	50	4932399181	122,20 €
8	160	100	50	4932399182	127,40 €
8	210	150	50	4932399183	172,00 €
10	160	110	50	4932399345	143,20 €
10	210	150	50	4932399184	195,70 €
10	260	200	50	4932399185	233,60 €
12	210	160	50	4932399186	226,50 €

SDS-plus MS 2 Elmas Matkap Ucu / Setler



Açıklama	Paket Adedi	Ürün Kodu	Liste Fiyatı
5'li SDS- Plus Matkap ucu seti a Ø 5 / 6 x 110 mm ve Ø 6 / 8 / 10 x 160 mm.	1	4932352338	14,00 €
5'li SDS- Plus Matkap ucu seti a Ø 5.5 x 110 mm ve Ø 5.5 / 6 / 7 / 8 x 160 mm.	1	4932352834	14,30 €
5'li SDS- Plus Matkap ucu seti a Ø 10 / 12 / 14 / 16 / 20 x 450 mm.	1	4932352801	70,00 €
7'li SDS- Plus Matkap ucu seti b Ø 5 / 6 / 8 x 110 mm ve Ø 6 / 8 / 10 / 12 x 160 mm.	1	4932352339	27,20 €
10'lu SDS- Plus Matkap ucu seti c Ø 5 / 6 / 6 x 110 mm ve Ø 6 / 6 / 8 / 8 / 10 / 12 / 14 x 160 mm.	1	4932352340	37,90 €
5'li SDS- Plus Matkap ucu ve Keski seti SDS-plus drill bits Ø 6 / 8 / 10 x 160 mm, murç ve keski.	1	4932430002	21,50 €

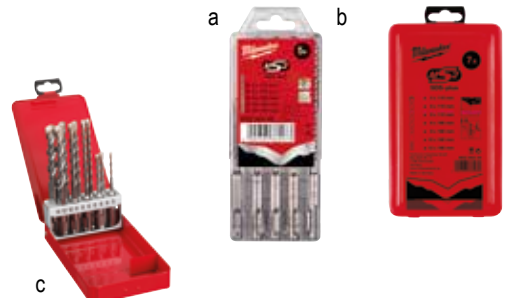

SDS-plus MS 2 Elmas Matkap Ucu / 10'lu Paket

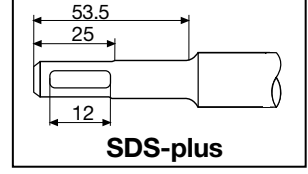
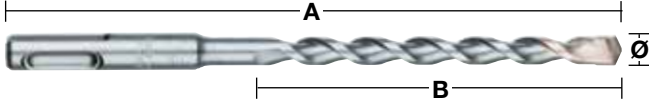

Ø (mm)	A (mm)	B (mm)	Paket Adedi	Ürün Kodu	Liste Fiyatı
5.5	160	100	10	4932352695	19,00 €
6	160	100	10	4932352696	17,80 €
7	160	100	10	4932352697	20,40 €
8	160	100	10	4932352698	20,80 €
8	210	150	10	4932352699	28,20 €
10	210	150	10	4932352700	34,90 €

SDS-Plus TCT Multi Elmas Matkap Ucu

Multi matkap uçları beton metal ahşap mermer yüzeylerde kullanılır
Kesinlikle darbeli modda kullanılmaz

Multi matkap uçları çok katlı yüzey delikleri içindir örnek üstte metal altta beton veya üstte ahşap altta çelik veya beton gibi
Made in Germany.

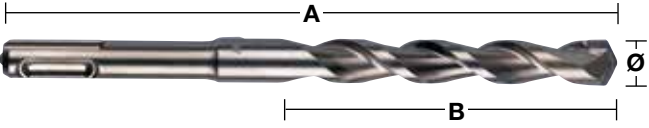

Ø (mm)	A (mm)	B (mm)	Paket Adedi	Ürün Kodu	Liste Fiyatı
6	160	100	1	4932373918	4,20 €
8	210	150	1	4932373919	5,70 €
10	260	200	1	4932373920	7,60 €
12	260	200	1	4932373921	9,70 €

SDS-Plus Tozsuz Delim Matkap Uçları

Etkili toz emme özelliği sayesinde daha hızlı ve verimli delim sağlar.
Daha güvenli ve daha temiz bir çalışma ortamı için tozsuz verimli delme
Aktif delimler de matkap ucunu soğutma özelliği sayesinde daha uzun ömür sağlar.
4 kesicili tasarım, matkap ucunun inşaat demirine sıkışmasını önler.
PGM Uyumluluğuna göre doğru merkezlilik ve büyük boyuttaki delimler de yüksek hassasiyet
Hortum çapı 32-38 mm olan tüm yaygın elektrikli süpürgeler için evrensel konektör.

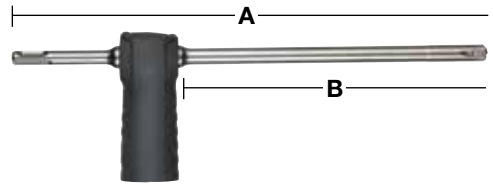

Çap (mm)	A (mm)	B (mm)	Paket Adedi	Ürün Kodu	Liste Fiyatı
12	325	200	1	4932459283	81,30 €
14	360	240	1	4932459284	94,90 €
16	360	240	1	4932459285	99,90 €
18	360	240	1	4932459286	119,10 €

SDS-plus TCT Buat Uçları

4kg ye kadar olan sds plus matkaplar için

Tüm tct buat uçları sds plus ve hex 11 adaptörlerde kullanılabilir her adaptör için kılavuz uç gereklidir

Made in germany

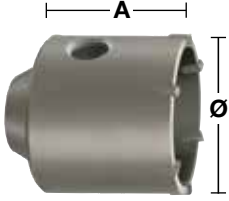
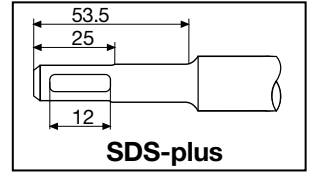

Ø (mm)	A (mm)	Paket Adedi	Ürün Kodu	Liste Fiyatı
35	58	1	4932344478	40,40 €
50	58	1	4932344479	45,50 €
65	50	1	4932344480	60,10 €
68	50	1	4932399099	59,50 €
82	50	1	4932344481	64,70 €
90	50	1	4932344482	78,40 €

SDS-Plus TCT Uç Set Versiyon

Bir set sds plus veya hex 11 adaptör tct buat ucu 8x120 kılavuz matkap ucu içerir

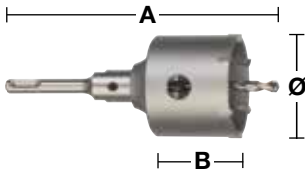

Ø (mm)	A (mm)	B (mm)	Paket Adedi	Ürün Kodu	Liste Fiyatı
65	182	50	1	4932399295	76,50 €
68	182	50	1	4932399296	80,60 €
82	182	50	1	4932399297	84,60 €

SDS - Plus Buat Uç Adaptörleri



Açıklama	Uç Girişi	Ø (mm)	A (mm)	Paket Adedi	Ürün Kodu	Liste Fiyatı
a SDS-plus Mil.	SDS-Plus		105	1	4932399966	21,40 €
a SDS-plus Mil.	SDS-Plus		370	1	4932399967	35,20 €
b Hex Mil.	11 mm Hex		90	1	4932399968	18,90 €
c TCT Matkap Ucu beton/duvar		8	120	1	4932399125	5,10 €
c NOT: Eski tip konik kılavuz matkap ucu yukarıdaki adaptörler için uygun değildir		10	100	1	4932399020	4,50 €

TCT Universal Buat Uçları

TCT Universal buat uçları elektrikçiler, marangozlar, mutfak tesisatçıları ve ilgili tüm ısıtma soğutma havalandırma ve sıhhi tesisat ustaları için uygundur.

TCT Universal buat uçları farklı yüzeylerde kullanım için tasarlanmıştır

- Boşluklu tuğla ve ateş tuğla için uygundur
- Gazbeton ve hafif inşaat blokları
- 30N/mm² sertliğe kadar yumuşak yoğunlukta kireç -kumtaşı ve yapı taşları
- Ahşap, sunta, sunta lam, kontrplak, orta yoğunluk lif levha (MDF)
- Plastik ve plastik kaplı tahta
- Alçı ve alçıpan

Uygulama Alanları:

- Elektrik anahtar kutuları ve bağlantı kutuları montajı
- Spot ışık montajı
- Kablo ve su boru geçişleri
- Havalandırma ve klima boru geçişleri

NOT- 30N / mm² sertliğin üzerinde sert yoğunlukta kireç kumtaşı bloğu, doğal taş, beton, granit, gibi sert malzemelerde kullanımı uygun değildir

TCT universal buat uçları tüm sds plus matkaplar ve tüm darbeli veya darbesiz matkaplar için uygundur.

ÖNEMLİ: Delme esnasında kesinlikle makinelerin darbe modu kapalı olmalı TCT üniversal buat uçları darbesiz kullanılmalıdır.



Özellikler

A - Sağlam ve dayanıklı

Aşındırıcı dişler sertleştirilmiş gövde üzerine kaynak yapılarak tutturulmuştur bu da dişlerin kırılmasını engeller

B - FIXTEC adaptör

Sds plus elektrikli ve akülü matkaplar için sds plus adaptör

Standart darbeli veya darbesiz matkaplar için hex adaptör ile kullanılabilir

Her iki adaptöre de kılavuz uç anahtar gerektirmeden hızlı ve güvenli şekilde takılabilir fixtec adaptörler vida veya anahtar gerektirmez

C - Koruma

TCT üniversal buat uçları darbesiz kullanılmalıdır Darbe açık unutulursa FIXTEC adaptör darbeyi devredışı bırakarak buat ucunu adaptörü ve operatörü korur

FIXTEC sds plus adaptör pnömatik matkapların çekiçlerini engelleyen daha kısa kanal ve oluklara sahiptir

D - Malzeme kaldırma

Geniş toz kanalları etkin ve hızlı malzeme kaldırmayı sağlar

E - Gövde

Hafif ve ince gövde tasarımı daha az titreşim ile daha hızlı ve temiz delme olanağı sağlar

F - Kılavuz uç

Kılavuz uç multi seri matkap ucudur. Beton, ahşap, plastik, sunta tuğla, gazbeton gibi malzemelere uygundur

TCT Universal Pançlar

Tüm TCT universal buat uçları için SDS plus ve Hex 11 uyumlu FIXTEC adaptör vardır
Kılavuz uç ayrıca gereklidir
Made in Germany.

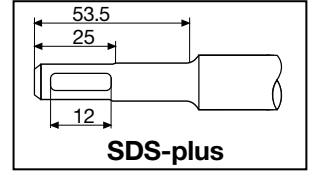

Ø (mm)	A (mm)	Diş Sayısı	Paket Adedi	Ürün Kodu	Liste Fiyatı
25	60	3	1	4932399100	32,20 €
30	60	3	1	4932399101	32,30 €
35	60	3	1	4932399102	35,00 €
40	60	3	1	4932399103	40,50 €
45	60	3	1	4932399104	42,70 €
50	60	3	1	4932399105	42,90 €
55	60	3	1	4932399106	47,20 €
60	60	5	1	4932399108	50,00 €
63	60	5	1	4932399109	50,80 €
65	60	5	1	4932399110	52,80 €
68	60	5	1	4932399111	50,20 €
70	60	5	1	4932399112	64,20 €
74	60	5	1	4932399114	65,10 €
76	60	5	1	4932399115	67,10 €
80	60	5	1	4932399117	69,10 €
85	60	5	1	4932399118	76,70 €
90	60	5	1	4932399119	78,10 €
105	60	6	1	4932399120	100,00 €

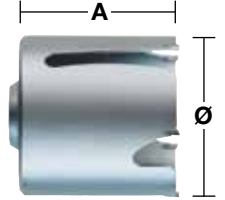

TCT Universal Uç Set Versiyonu

Bir set TCT universal buat ve sds-plus uç ve hex II uyumlu fixtec adaptör içerir.

Ø (mm)	A (mm)	B (mm)	Paket Adedi	Ürün Kodu	Liste Fiyatı
68	205	60	1	4932399298	126,40 €

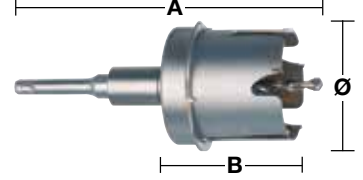

Derinlik Halkası

Derinlik halkası sadece 68 mm buat için uygundur duvarlarda anahtar kutularını monte ederken kutunun yerine tam oturması için havşa açar

Ø (mm)	Max. cutting depth (mm)	Diş Sayısı	Paket Adedi	Ürün Kodu	Liste Fiyatı
68	2	3	1	4932399127	39,40 €



FIXTEC Adaptör

SDS plus ve hex adaptörler için kılavuz uç gereklidir

Açıklama	Shank Uç Girişi	Ø (mm)	A (mm)	Paket Adedi	Ürün Kodu	Liste Fiyatı
a	FIXTEC Mil.	SDS-Plus	118	1	4932399121	31,30 €
a	FIXTEC Mil.	SDS-Plus	220	1	4932399134	36,20 €
a	FIXTEC Mil.	SDS-Plus	370	1	4932399122	41,00 €
b	FIXTEC Mil.	11mm Hex	118	1	4932399123	31,80 €
b	FIXTEC Mil.	11mm Hex	370	1	4932399124	42,10 €
c	TCT merkezleme Ucu Beton / Duvar	8	120	1	4932399125	5,10 €
d	HSS Merkezleme Ucu Ahşap / Plastik	7.4	120	1	4932399126	5,80 €

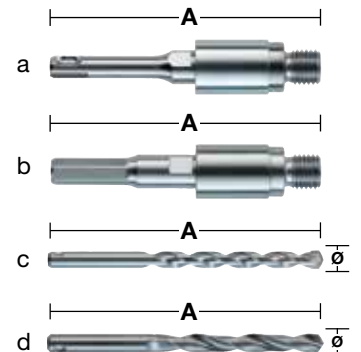

SDS-Max 4 Elmas Matkap Uçları

Dinamik kavisli kesme elmas kenarı ile büyük sağlam orta kesici elmas
Daha hızlı delme sağlayan kesici destek elması.



Özel geliştirilmiş güçlü elmas uç geometrisi ve birbirine simetri 4x90 derece açı ile konumlandırılmış elmaslar.
Bu sayede donatılı betonda sıkışmaları ve kırılmaları önler. Rahat delim sağlar.

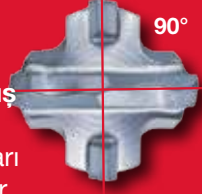

130° merkezleme uç noktası
Bu sayede delme işlemine kolay başlar. Delme sırasında kılavuz görevini görür.



Büyük elmaslı matkap ucu
Düşük vibrasyon ve yüksek delme performansı ile donatılı betonlarda uzun ömür sağlar.



Kısa siral sargılar

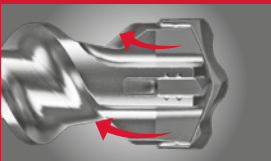

Kısa Spiral Sargılar
Bu sayede çıkan tozu daha hızlı tahliye eder ve ucun ısınmasını, aşınmasını engeller.
Uzun ömürlü kullanım sağlar.



Eski



Yeni



Çift taraflı özel kesici elmaslar
Her iki tarafında bulunan özel kesici elmaslar sayesinde milimetrik delimler sağlar. Garanti koşullarında yaşam süresini gösterir.



Patentli geliştirilmiş yiv geometrisi
Bu sayede daha güçlü gövde ve daha fazla enerji transferi sağlar. Daha az titreşim daha az kırılma sağlar.

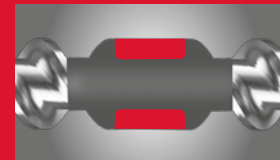

Derin kanal omuz yapısı
Delim esnasında daha hızlı tozu dışarı atmaya sağlar



Düşük vibrasyon yüksek delme performansı
Makine ve kullanıcıyı yormadan uzun süre çalışmayı sağlar.



Özel yüzey işleme
Yoğunlaştırılmış yüzeylerde daha iyi performans sağlar



PGM Uygunluk
Milimetrik delme garantisi verir.

SDS-Max Elmas Matkap Uçları

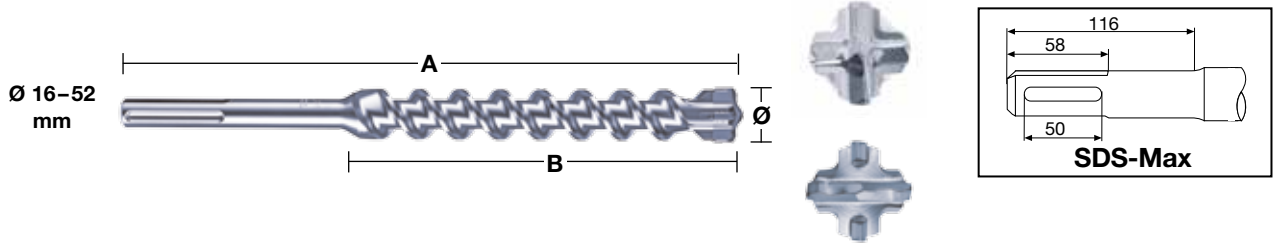

Ø (mm)	A (mm)	B (mm)	Ön Delim	Paket Adedi	Ürün Kodu	Liste Fiyatı
12	340	200		1	4932352750	32,60 €
12	540	400	▲	1	4932352751	38,90 €
12	690	550	▲	1	4932430727	53,20 €
14	340	200		1	4932352752	33,60 €
14	540	400	▲	1	4932352753	41,50 €
15	340	200		1	4932352754	34,70 €
15	540	400	▲	1	4932352755	42,30 €
16	340	200		1	4932352756	40,30 €
16	540	400	▲	1	4932352757	47,80 €
16	940	800	▲	1	4932352758	63,10 €
16	1320	1180	▲	1	4932352759	136,60 €
18	340	200		1	4932352760	41,40 €
18	540	400	▲	1	4932352761	48,80 €
18	940	800	▲	1	4932352762	65,60 €
18	1320	1180	▲	1	4932352763	146,10 €
20	320	200		1	4932352764	42,70 €
20	520	400	▲	1	4932352765	52,10 €
20	920	800	▲	1	4932352766	69,50 €
20	1320	1200	▲	1	4932352767	157,80 €
22	320	200		1	4932352768	47,20 €
22	520	400	▲	1	4932352769	52,50 €
22	920	800	▲	1	4932352770	78,40 €
22	1320	1200	▲	1	4932352771	166,00 €
24	320	200		1	4932352772	51,40 €
24	520	400	▲	1	4932352773	62,20 €
25	320	200		1	4932352774	50,40 €
25	520	400	▲	1	4932352775	57,50 €
25	920	800	▲	1	4932352776	90,60 €
25	1320	1200	▲	1	4932352777	172,10 €
26	520	400		1	4932430728	64,40 €
28	370	250		1	4932352778	59,80 €
28	570	450	▲	1	4932352779	67,80 €
28	670	550	▲	1	4932352780	85,50 €
28	920	800	▲	1	4932352781	101,10 €
28	1320	1200	▲	1	4932352782	186,70 €
30	370	250		1	4932352783	61,40 €
30	570	450	▲	1	4932352784	73,10 €
30	920	800	▲	1	4932430729	106,60 €
32	370	250		1	4932352785	65,40 €
32	570	450	▲	1	4932352786	82,30 €
32	920	800	▲	1	4932352787	111,20 €
32	1320	1200	▲	1	4932352788	193,30 €
35	370	250		1	4932352789	71,80 €
35	570	450	▲	1	4932352790	87,00 €
35	920	800	▲	1	4932352791	146,10 €
38	370	250		1	4932352792	85,50 €
38	570	450	▲	1	4932352793	98,50 €
40	370	250		1	4932352794	99,20 €
40	570	450	▲	1	4932352795	118,00 €
40	920	800	▲	1	4932352796	162,50 €
40	1320	1200	▲	1	4932352797	250,60 €
45	570	450		1	4932352798	171,90 €
45	920	800	▲	1	4932430730	210,20 €
50	570	450		1	4932430731	220,20 €
52	570	450		1	4932352799	212,80 €
SDS-Max 5 parça Set		Ø 16 / 18 x 540 mm, Ø 20 / 22 / 25 x 520 mm.		1	4932352800	259,80 €

▲ Aynı çap kısa matkap ucu ile ön delim (klavuz) yapınız.

SDS-Max Tozsuz Delim Matkap Uçları

- Etkili toz emme özelliği sayesinde daha hızlı ve verimli delim sağlar.
- Daha güvenli ve daha temiz bir çalışma ortamı için tozsuz verimli delme
- Aktif delimler de matkap ucunu soğutma özelliği sayesinde daha uzun ömür sağlar.
- 4 kesicili tasarım, matkap ucunun inşaat demirine sıkışmasını önler.
- PGM Uyumluluğuna göre doğru merkezlilik ve büyük boyuttaki delimler de yüksek hassasiyet
- Hortum çapı 32-38 mm olan tüm yaygın uyumludur.

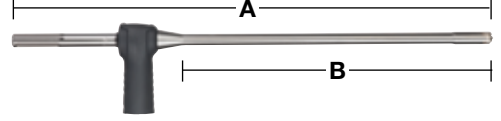

Çap (mm)	A (mm)	B (mm)	Paket Adedi	Ürün Kodu	Liste Fiyatı
16	600	400	1	4932459287	205,00 €
18	600	400	1	4932459288	192,90 €
20	600	400	1	4932459289	196,20 €
22	600	400	1	4932459290	200,30 €
24	600	400	1	4932459291	206,60 €
25	600	400	1	4932459292	208,20 €
28	600	400	1	4932459293	233,20 €
28	900	900	1	4932459294	326,40 €
30	600	400	1	4932459295	241,30 €
30	900	700	1	4932459296	337,60 €
32	600	400	1	4932459297	252,20 €
32	900	700	1	4932459298	354,40 €
35	600	400	1	4932459299	259,60 €
35	900	700	1	4932459300	364,80 €

SDS-Max Elmas Delici Tünel Matkap Uçları

- Tek parça çelik gövde
- Geleneksel tasarım % 30 daha uzun ömür
- Kılavuz uç ile delme işlemi hızlı ve rahat başlar
- Tüm sds max makinelerde kullanılabilir
- Made in germany

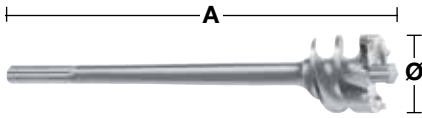
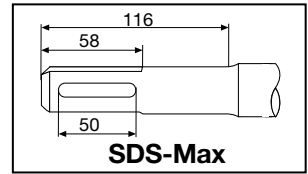

Ø (mm)	A (mm)	Paket Adedi	Ürün Kodu	Liste Fiyatı
45	310	1	4932399365	157,90 €
45	550	1	4932373892	166,70 €
45	990	1	4932399366	192,80 €
55	310	1	4932399367	177,40 €
55	550	1	4932373893	195,10 €
55	990	1	4932399368	224,90 €
65	310	1	4932399369	191,40 €
65	550	1	4932373894	209,30 €
65	990	1	4932399370	239,30 €
80	310	1	4932399371	214,50 €
80	550	1	4932373895	234,10 €
80	990	1	4932399372	296,30 €

SDS-Max Kanallı Tip Elmas Delici Buat Matkap Uçları & Adaptörleri

- Esnek alet sistemi: elmas deliciler veya TCT elmas delici buat uçlar değişken uzunluklara kadar uzatılabilir. Maksimum 3 kademe uzatma önerilir.
- Uygun maliyet: dişli saplama sistemi ile farklı matkap boyutları kolay ve hızlıca değiştirilebilir.
- 8 kg'a kadar olan kırıcı-deliciler için uygundur.

Açıklama	Çap (mm)	A (mm)	Paket Adedi	Ürün Kodu	Liste Fiyatı
a SDS-Max Adaptör		195	1	4932430736	47,40 €
b Uzatma Aparatı	25	280	1	4932430737	80,40 €
c Dişli Saplama			1	4932430738	13,40 €
d TCT buat uçlar için konik dişli saplama			1	4932430748	66,70 €
e TCT Buat Uçlar	40	100	1	4932245992	51,90 €
	50	100	1	4932430732	62,30 €
	60	100	1	4932430733	78,50 €
	65	100	1	4932245994	81,00 €
	68	100	1	4932430734	86,90 €
	80	100	1	4932245995	102,40 €
	90	100	1	4932430735	121,40 €
	100	100	1	4932367304	128,80 €
	125	100	1	4932367306	150,90 €
	150	100	1	4932367308	235,00 €
f Çıkarma Kaması			1	4932604214	4,80 €
g Merkezleme Matkap Ucu	11	120	1	4932245967	5,50 €
h Tünel Delici Uçlar	30	150	1	4932430739	121,50 €
	35	150	1	4932430740	136,70 €
	40	150	1	4932430743	146,50 €
	45	150	1	4932430744	156,60 €
	55	150	1	4932430745	180,40 €
	60	150	1	4932430741	195,10 €
	68	150	1	4932430746	209,00 €
	80	150	1	4932430747	266,10 €
	90	150	1	4932430742	322,40 €

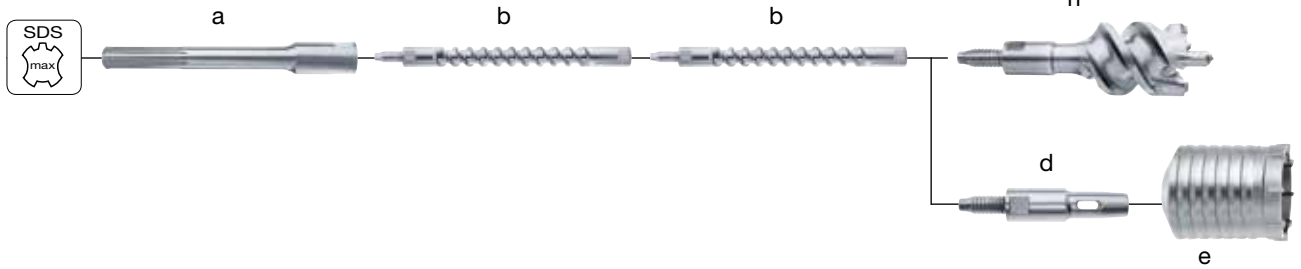
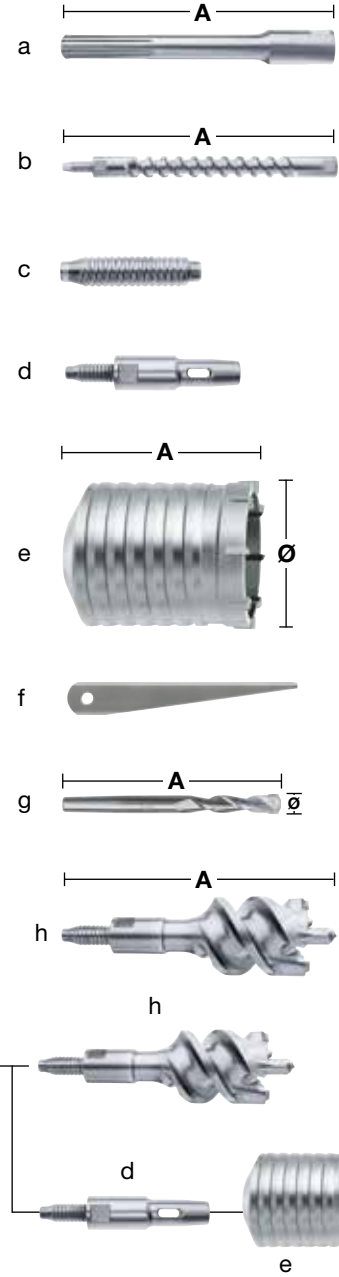

Adaptörler



Açıklama	Makina Girişi	Uç Girişi	Paket Adedi	Ürün Kodu	Liste Fiyatı
Adaptör.	SDS-Max	SDS-Plus	1	4932359490	56,20 €

BAĞLANTI ADAPTÖRÜ

Yenilikçi ve patentli sds max geniş çaplı matkap uçları ve tünel matkap uçlarında çok yönlü ve mükemmel çözüm sağlar.

Çok yönlü

Bağlantı adaptörü tüm sds max matkap uçları tünel uçlar ve buat uçlarına uyumludur adaptör uç ile uzatma adaptörü arasında bağlantı görevi görür (32 mm ve üstü)

Üniversal

Uzatma adaptörü sds max veya 19mm hex bağlantıya olarak sağlar kısa veya uzun adaptör seçeneği sunar

Düşük maliyet

Profesyonel kullanıcılar aynı çaplarda farklı boyda uç kullanma gereği duyar ve değişik boylarda uçlar alır bu sistem tek ucla farklı derinlikte uygulama yapmayı sağlar bu sayede uç sayısını azaltarak gider maliyetini de azaltabilirsiniz



% 100 PERFORMANS

Uzatma adaptörü ucla güvenli hızlı ve tam bağlantı sağlar bu sayede % 100 performans sağlar

Daha az ağırlık

Kısa matkap uçları ve 18 mm uzatma parçaları % 15 ağırlıktan tasarruf sağlar

Bağlantı adaptörü sürekli temizlenmeli ve yağlanmalıdır (önerilen yağ 4932352273)

bağlantı adaptörü 32mm ve üstü için kullanılabilir

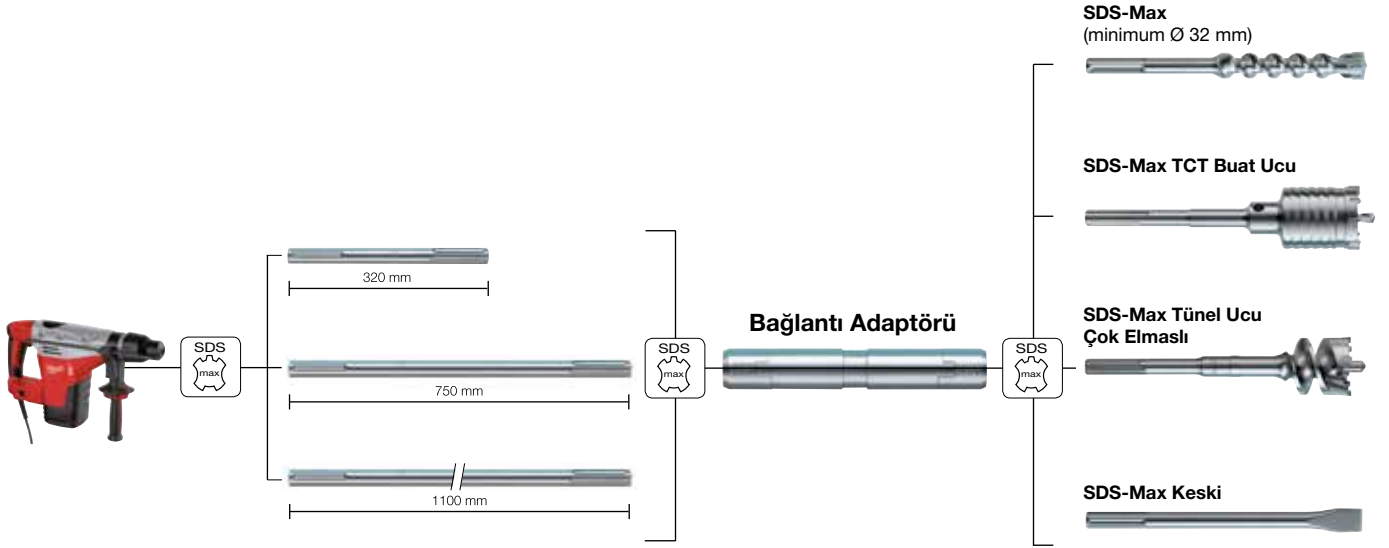

SDS - Max Adaptör & Uzatmalar

Minimum 32 mm çap uçlar için uygundur

Açıklama	Uç Girişi	Uç Bağlantı Girişi	Boy A (mm)	Paket Adedi	Ürün Kodu	Liste Fiyatı
Bağlantı Adaptörü	SDS-Max	SDS-Max	190	1	4932399128	204,00 €



Açıklama	Uç Girişi	Uç Bağlantı Girişi	Uzunluk (mm)	Paket Adedi	Ürün Kodu	Liste Fiyatı
SDS-Max Uzatma.	SDS-Max	SDS-Max	320	1	4932399242	27,10 €
SDS-Max Uzatma.	SDS-Max	SDS-Max	750	1	4932399129	34,00 €
SDS-Max Uzatma.	SDS-Max	SDS-Max	1100	1	4932399243	45,10 €



Uç Yağı

Özel formülü sayesinde uçların ve makinelerin ömrünü uzatır

Sds plus ve sds max matkap ucu murç ve keskilere ömrü uzatmak için mutlaka kullanılmalı

Açıklama	Paket Adedi	Ürün Kodu	Liste Fiyatı
a Gres Yağı	1	4932352273	5,20 €
b 15'li Set 4932352273.	15	4932352274	99,00 €



Keskiler

150 yıllık üretim tecrübemizi en kaliteli keskiyi üretmek için kullanıyoruz kaliteli keski yapmak için gereken her detayı biliyoruz. Rutin kullanımda Yüksek kalitede bir keski şantiyede gün içinde kırma ve yıkım işlerinde kırılma riski olmadan dayanacak şekilde tasarlanır. Düşük aşınma oranı darbeye dayanımı ve esneklik ile tüm talepleri karşılamalıdır.

Kaliteli keski doğru bilgi iyi hammadde ve üretim tecrübesi gerektirir

Kaliteli keski için özel olarak tanımlanmış çelik seçilir daha sonra her bir keski dövme keskinleştirme sertleştirme temperleme ve terbiye etme üretim sürecinde ayrı ayrı gerçekleşir

Keskilerin özel uç tasarımı gelişmiş makinelerde geleneksel dövme yöntemleri kullanılarak oluşturulur

Isıl işlem süreci tamamen kapalı bilgisayar kontrollü makinelerde gerçekleşir keskiler 55 HRC değerlerinde sertleşmiş olarak makineden çıkar. Tavlama işlemi aşınma direncini artırır gerekli elastikiyeti sağlar darbe aktarımının tüm keski yüzeyine dağılmasını sağlar

Keskiler ısıl işlem sonrası pürüzsüz keski yüzeyi oluşturulup korozyona dayanıklılık için son bitirme sürecine geçer

Milwaukee logosu keski üzerine lazerle işlenmiştir.

Uzun kullanım için tüm keskiler defalarca bilenebilir

Keskiler % 100 alman kalite standardına göre üretilmiştir

Made in germany



① Keski uç tasarımı daha iyi nüfus ve daha kolay bileme imkanı sağlar

② Üstün kalitede çelik gövdeye dayanıklılık sağlar ve gelebilecek şokları azaltır.

③ Kanallar hassas toleranslarla işlenmiştir ve makineye zarar vermez.

④ Yivli arka kısım çatlamayı ve kırılmaları önler

⑤ Darbe enerjisi % 100 aktarılır bunun için düz bir gövde tasarlanmıştır

Bakım İpuçları

- 1- Düzenli olarak keskilerin girişlerini yağlayın (Önerilen yağ 4932352273)
- 2- Giriş kısmını tozlardan temizleyin
- 3- Keski üzerine aşırı yan baskı uygulamayın keskiyi kanırtmayın
- 4- Keskinizi kullanmadığınız zaman temizleyin açık havada bırakmayın paslanmasını önleyin

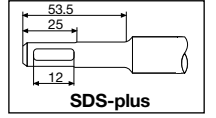

SDS - Plus Murç & Keski, Diğer Uçlar

SDS-Plus İnce Sivri Murçlar

Akülü araçlar için optimize edilmiş ince murç (maks. 5J)

Standart murçlarla karşılaştırıldığında, iki kat ısıtılmış yapısı ile daha uzun takım ömrü sağlar.

En iyi dayanıklılığa sahip güçlendirilmiş murç, ömrü boyunca 10mm çapta delim yapar.

Yüksek ve dar çalışma koşullarında kolay taşınabilirlik sağlar.

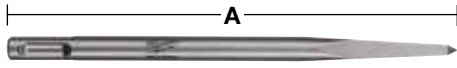

A (mm)	Uç Genişliği (mm)	Paket Adedi	Ürün Kodu	Liste Fiyatı
180	-	1	4932451731	9,50 €

SDS-Plus Murç

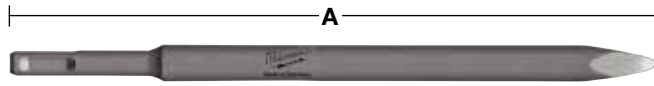

Boy A (mm)	Uç Genişliği (mm)	Paket Adedi	Ürün Kodu	Liste Fiyatı
250	-	1	4932339625	7,30 €

SDS-Plus HP Tip Kendini Bileyen Murç

Standart keski göre 2 kat daha uzun ömür.

Uzatılmış uç, daha uzun ömür sağlar.

Ömrü boyunca şeklini korur ve yeniden bileme ihtiyacını en aza indirir.

Güçlendirilmiş kafa geometrisi sayesinde şeklini korur ve ömrünü uzatır.

Kendiliğinden bilen bir etki sağlar ve materyali etkin bir şekilde kırarak verimlilik seviyesini korur.



A (mm)	Uç Genişliği (mm)	Paket Adedi	Ürün Kodu	Liste Fiyatı
250	-	1	4932459279	12,90 €

SDS-Plus İnce Keski

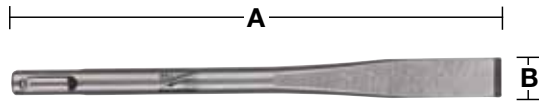

Boy A (mm)	Uç Genişliği (mm)	Paket Adedi	Ürün Kodu	Liste Fiyatı
180 (İnce Keski)	14	1	4932451732	6,10 €

SDS-Plus Keski & Geniş Keski

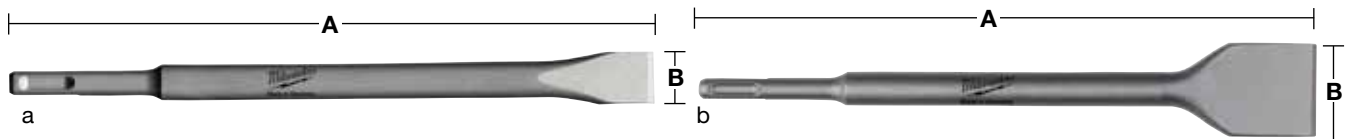

Boy A (mm)	Uç Genişliği (mm)	Paket Adedi	Ürün Kodu	Liste Fiyatı
a	20	1	4932339626	7,30 €
b	40	1	4932367146	12,40 €

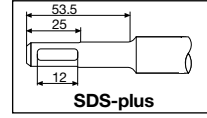

SDS-Plus Keski

SDS-Plus Setler



Açıklama

3 Parça Set (250 mm Uzunluk).
1 x murç, 1 x keski, 1 x geniş keski

Paket Adedi

1

Ürün Kodu

4932430001

Liste Fiyatı

28,40 €

SDS-Plus Eğri Keski

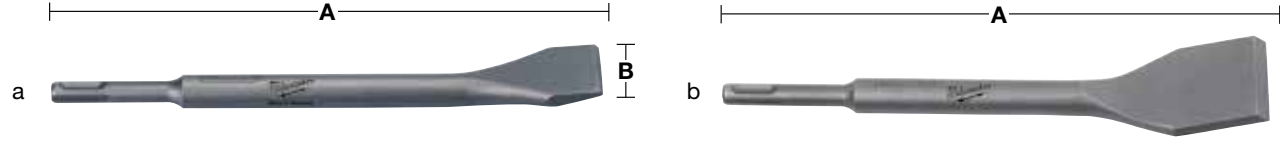

	A (mm)	Uç Genişliği (mm)	Paket Adedi	Ürün Kodu	Liste Fiyatı
a	250	40	1	4932353424	12,90 €
b	250	50	1	4932352343	18,80 €

SDS-Plus HP Tip Kendini Bileyen Keski

Standart keski göre 2 kat daha uzun ömür. Uzatılmış uç, daha uzun ömür sağlar. Ömrü boyunca şeklini korur ve yeniden bileme ihtiyacını en aza indirir. Güçlendirilmiş kafa geometrisi sayesinde şeklini korur ve ömrünü uzatır.

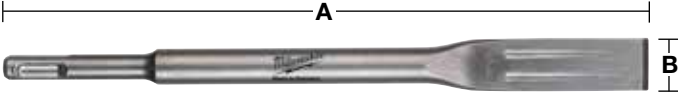

	A (mm)	B (mm)	Paket Adedi	Ürün Kodu	Liste Fiyatı
	250	20	1	4932459280	12,90 €

SDS-Plus Kanal Açma

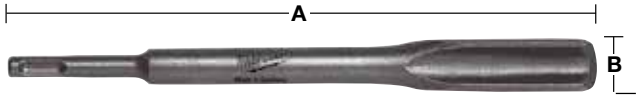

	A (mm)	Uç Genişliği (mm)	Paket Adedi	Ürün Kodu	Liste Fiyatı
	250	25	1	4932339627	16,30 €

SDS-Plus Kazıma

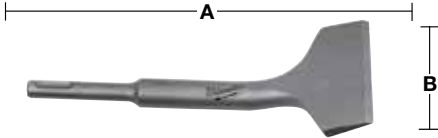

	A (mm)	Uç Genişliği (mm)	Paket Adedi	Ürün Kodu	Liste Fiyatı
	165	75	1	4932352344	23,30 €

SDS-Plus Kazıma (1 mm)

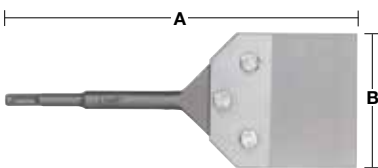

Açıklama	A (mm)	Genişlik (mm)	Paket Adedi	Ürün Kodu	Liste Fiyatı
Kazıma Ucu	250	100	1	4932352919	132,10 €
Kazıma Ucu Yedeği (1 mm)			1	4932352920	37,90 €

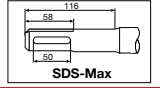

SDS - Max Murç, Keski, Diğer Uçlar

SDS-Max HP Tip Kendini Bileyen Murç

Standart keski göre 2 kat daha uzun ömür.
Uzatılmış uç, daha uzun ömür sağlar.
Ömrü boyunca şeklini korur ve yeniden bileme ihtiyacını en aza indirir.

Güçlendirilmiş kafa geometrisi sayesinde şeklini korur ve ömrünü uzatır.
Kendiliğinden bilen bir etki sağlar ve materyali etkin bir şekilde kırarak verimlilik seviyesini korur.

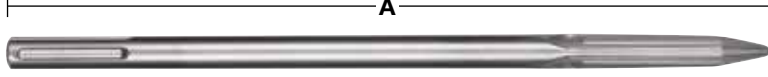

A (mm)	B (mm)	Paket Adedi	Ürün Kodu	Liste Fiyatı
400	-	1	4932459281	21,40 €
400	-	20	4932459342	412,30 €

SDS-Max Kırıcılar

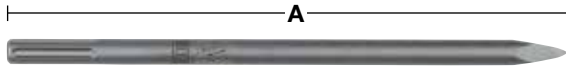

A (mm)	Uç Geniřliđi (mm)	Paket Adedi	Ürün Kodu	Liste Fiyatı
280	-	1	4932343734	10,50 €
400	-	1	4932343735	11,40 €
400	-	20	4932399302	207,50 €
600	-	1	4932343736	15,40 €

SDS-Max Keski

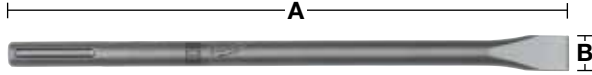

A (mm)	Uç Geniřliđi (mm)	Paket Adedi	Ürün Kodu	Liste Fiyatı
280	25	1	4932343737	10,10 €
400	25	1	4932343738	11,40 €
400	25	20	4932399303	207,50 €
600	25	1	4932343739	15,50 €

SDS-Max Geniř Keski

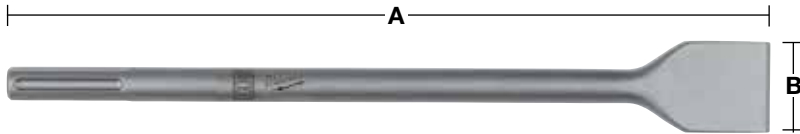

A (mm)	Uç Geniřliđi (mm)	Paket Adedi	Ürün Kodu	Liste Fiyatı
400	50	1	4932343743	23,00 €
300	80	1	4932343744	25,40 €
300	115	1	4932343745	47,90 €

SDS-Max HP Tip Kendini Bileyen Keski

Standart keski göre 2 kat daha uzun ömür.
Uzatılmış uç, daha uzun ömür sağlar.
Ömrü boyunca şeklini korur ve yeniden bileme ihtiyacını en aza indirir.

Güçlendirilmiş kafa geometrisi sayesinde şeklini korur ve ömrünü uzatır.
Kendiliğinden bilen bir etki sağlar ve materyali etkin bir şekilde kırarak verimlilik seviyesini korur.

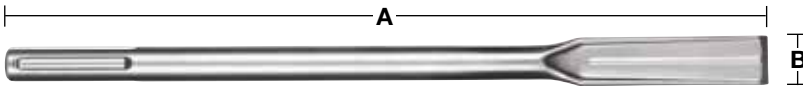

A (mm)	B (mm)	Paket Adedi	Ürün Kodu	Liste Fiyatı
400	25	1	4932459282	21,80 €
400	25	20	4932459343	426,30 €

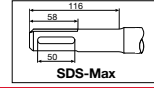

SDS - Max Murç, Keski, Diğer Uçlar

SDS-Max Yassı Keski

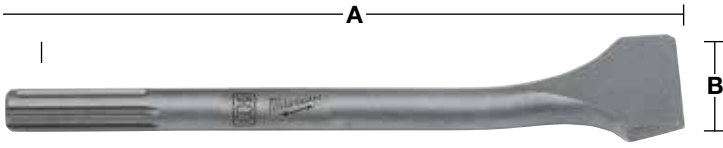

A (mm)	Uç Geniřlięi (mm)	Paket Adedi	Ürün Kodu	Liste Fiyatı
300	80	1	4932399234	28,40 €

SDS - Max Kanal Açma

Sds-max oluklu kanal açma.duvar yüzeyine oluklar veya elektrik kanal açmak tuęla, esinti blok ve beton için uygundur.

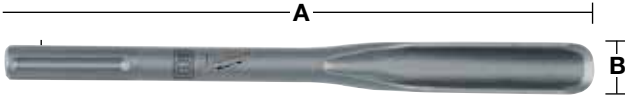

A (mm)	Uç Geniřlięi (mm)	Paket Adedi	Ürün Kodu	Liste Fiyatı
300	26	1	4932343740	26,60 €

SDS - Max Kürek Keski

Kürek keski, çakıl veya sert bir zemin kazma için kullanılır.sivri ucu sayesinde zemine tutunma sağlar

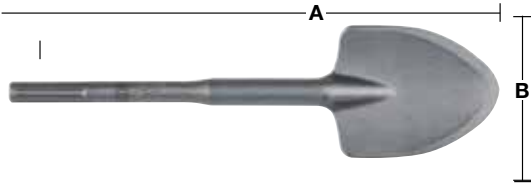

A (mm)	Uç Geniřlięi (mm)	Paket Adedi	Ürün Kodu	Liste Fiyatı
400	110	1	4932343747	65,00 €

SDS - Max Tırtıklama Ucu

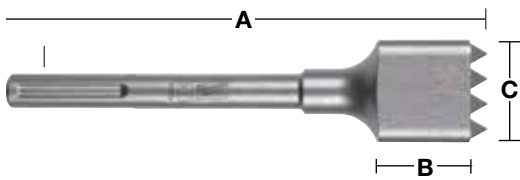

Kaba beton veya yüzeyi düz betona uygulama öncesinde gerekir. düz zemin veya duvar için genellikle ile kaplama öncesinde pürüzlendirilme için kullanılır. Uygulanacak katmanın zemine tutunabilme özellięi oluşturur. Çoęu zaman, kaplamanın yeni bir katman ile kaplama öncesinde pürüzlendirilmesi gerekir. Evrensel konik sap gerektirir.

A (mm)	B (mm)	Working height (mm)	Paket Adedi	Ürün Kodu	Liste Fiyatı
240	50	50	1	4932352918	107,50 €

Universal Adaptör



Açıklama	A (mm)	Paket Adedi	Ürün Kodu	Liste Fiyatı
a Sds-max kazıma adaptörü – universal konik sap	300	1	4932343771	35,00 €

PCHDE - Üniversal Keski Toz Emme Sistemi

Üniversal toz emme sistemi,bütün markalardaki SDS-Max keskilerle uyumludur.

%90'nın üzerinde verimle toz toplar.

Yapılan işte zamandan tasarruf sağlar.

Kolay ve güvenli giriş sistemi sayesinde Milwaukee süpürgelerle uyumludur.

Sadece belirtilen DE tipi keski ile kullanılabilir: Yayı (4931455277), lastik halkalar (5 adet) (4931455278), ana gövde (4931449576) ve plastik burunlu ön hortum (4931455277).

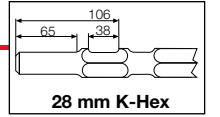

Açıklama	Paket Adedi	Ürün Kodu	Liste Fiyatı
PCHDE. Includes 1 x SDS-Max point chisel.	1	4932455280	80,00 €
PCHDE. Includes 1 x SDS-Max flat chisel.	1	4932455275	79,60 €
SDS-Max DE point chisel 400 mm long.	1	4932455144	26,00 €
SDS-Max DE flat chisel 400 mm long.	1	4932455145	26,12 €

28 mm K-Hex Uçlar**28 mm K-Hex Murç****YENİ**

Uygulama alanları: Yıkım çalışmaları, açıklıklar ve atılım delikleri oluşturma

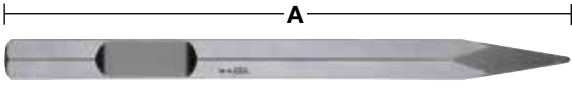

A (mm)	B (mm)	Paket Adedi	Ürün Kodu	Liste Fiyatı
400	-	1	4932459774	34,90 €

28 mm K-Hex Murç**YENİ**

Uygulama alanları: Yıkım çalışmaları, açıklıklar ve atılım delikleri oluşturma

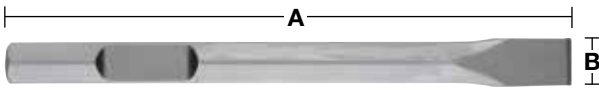

A (mm)	B (mm)	Paket Adedi	Ürün Kodu	Liste Fiyatı
400	35	1	4932459775	37,40 €

28 mm K-Hex Geniş Keski**YENİ**

Uygulama alanları: Beton, harç temizleme ve kazma işleri

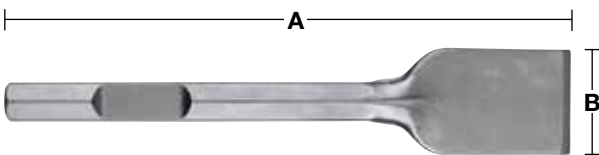

A (mm)	B (mm)	Paket Adedi	Ürün Kodu	Liste Fiyatı
400	80	1	4932459776	92,70 €

28 mm K-Hex Kürek Keski

YENİ

Uygulama alanları: Genel peyzaj işleri ve yol yapım çalışmaları, sert sıkıştırılmış toprak, kil ve çakıl kazma işleri

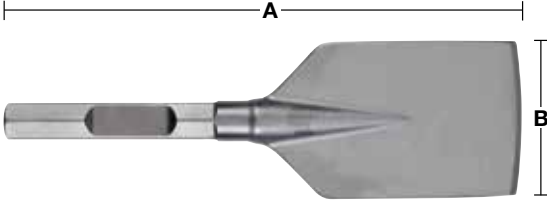

A (mm)	B (mm)	Paket Adedi	Ürün Kodu	Liste Fiyatı
400	125	1	4932459777	121,50 €

28 mm K-Hex Asfalt Keski

YENİ

Uygulama alanları: Yol yapım, sert zemin ve asfalt kesme işlerinde.

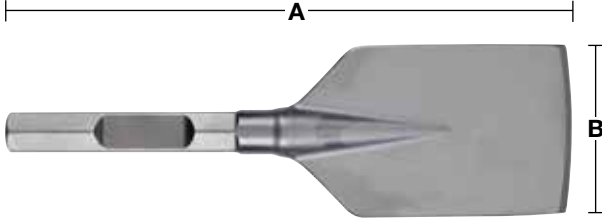

A (mm)	B (mm)	Paket Adedi	Ürün Kodu	Liste Fiyatı
400	90	1	4932459778	135,00 €

28 mm K-Hex Konik Takım Tutucu

YENİ



Description	Paket Adedi	Ürün Kodu	Liste Fiyatı
28 mm K-Hex taper tool holder.	1	4932459779	189,00 €

28 mm K-Hex Sıkıştırma Plakası

YENİ

Uygulama alanları: Zemin, kum, çakıl, balast ve ezilmiş asfaltı sıkıştırmak için uygundur.

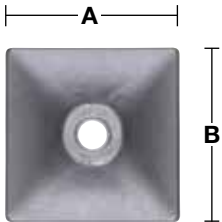

A (mm)	B (mm)	Paket Adedi	Ürün Kodu	Liste Fiyatı
200	200	1	4932459780	405,00 €

SDS - MAX Aksesuarlar

SDS-Max Elektrot / Silindirik Kanal Açma

İnşaat,bina vs topraklama çubuklarının zemine sabitlenmesi için kullanılır. İnşaat demiri veya çelik çubuklar için uygun değildir.

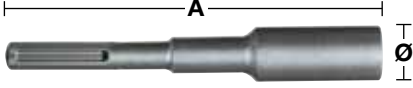

Ø (mm)	A (mm)	Paket Adedi	Ürün Kodu	Liste Fiyatı
13.3	220	1	4932451354	49,60 €
16.6	220	1	4932451355	49,60 €
22.2	220	1	4932451356	75,20 €

Sıkıştırma Aparatı

Uygulama öncesi beton dökme zemin ve balast sıkıştırma için uygundur. Ünlversal konik sap gerektirir.

Açıklama	Genişlik (mm)	B (mm)	Paket Adedi	Ürün Kodu	Liste Fiyatı
Sıkıştırma Kare	120	120	1	4932399270	65,20 €

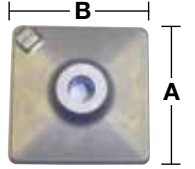

Yüzey Tırtıklama Ucu

Kaba beton veya yüzeyi düz betona uygulama öncesinde gerekir. Düz zemin veya duvar için genellikle ile kaplama öncesinde pürüzlendirilmesi için kullanılır. Uygulanacak katmanın zemine tutunabilme özelliğini oluşturur. Çoğu zaman, kaplamanın yeni bir katman ile kaplama öncesinde pürüzlendirilmesi gerekir. universal konik sap gerektirir.

Açıklama	Uzunluk (mm)	Genişlik (mm)	Paket Adedi	Ürün Kodu	Liste Fiyatı
Tırtıklama	50	50	1	4932399279	42,60 €

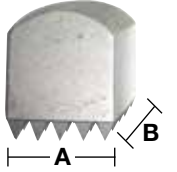

Zemin Kazıma Bıçakları

Zeminde bulunan yapıştırıcı, boya, ve diğer zemin kaplamaları kazıma için uygundur.Evrensel konik sap gerektirir.

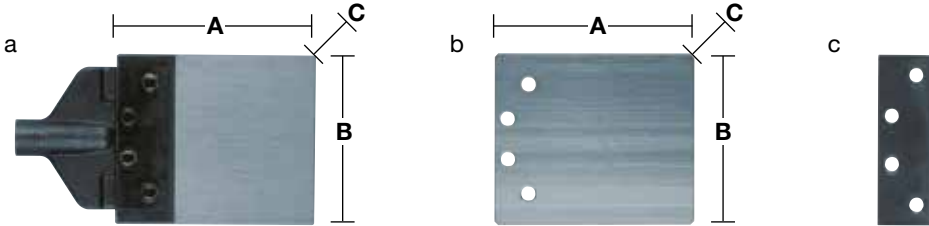

Açıklama	Bıçak Uzunluğu (mm)	Uç Genişliği (mm)	Thickness (mm)	Paket Adedi	Ürün Kodu	Liste Fiyatı
a 2 mm dahil olmak üzere zemin temizleme kazıma bıçağı Universal sap gerektirir.	180	150	2	1	4932399272	139,70 €
b Yedek bıçak 2 mm	180	150	2	1	4932399273	24,30 €
c Kazıma bıçak tutucu bıçak tutucu set				1	4932399275	21,70 €
Servis Seti				1	4932352300	18,00 €
2 x conta , 4 x somun , 4 x vida , 8 x pullar .						

Beton Matkap Uçları - DIN 8039

Elmas uçlu beton matkap uçları darbeli delim için uygundur. Tuğla, kiremit, seramik, beton, alçı, arduvaz ve beton bloklar delmek için uygundur.

Made in Germany.

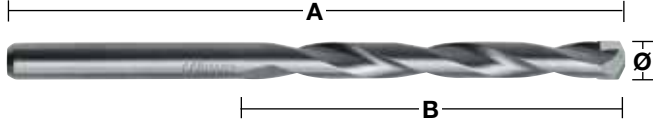

Ø (mm)	A (mm)	B (mm)	Paket Adedi	Ürün Kodu	Liste Fiyatı
3	70	40	1	4932363630	1,60 €
3.5	80	45	1	4932399916	2,00 €
4	85	50	1	4932363631	1,30 €
4.5	85	50	1	4932363632	1,50 €
5	85	50	1	4932363633	1,30 €
5	150	90	1	4932363634	2,20 €
5.5	85	50	1	4932363635	1,40 €
5.5	150	90	1	4932367035	2,30 €
6	100	60	1	4932363636	1,30 €
6	150	90	1	4932363637	2,40 €
6	200	150	1	4932399383	3,10 €
6	400	350	1	4932352505	8,20 €
6	600	550	1	4932352506	9,50 €
6.5	100	60	1	4932363638	1,60 €
6.5	150	90	1	4932367036	2,50 €
7	100	60	1	4932363639	1,90 €
7	150	90	1	4932367037	2,80 €
7.5	100	60	1	4932399917	2,70 €
8	120	80	1	4932363640	1,90 €
8	200	150	1	4932363641	3,70 €
8	400	350	1	4932399384	6,60 €
8	600	550	1	4932352507	11,50 €
8.5	120	80	1	4932363642	3,10 €
9	120	80	1	4932363643	2,40 €
9.5	120	80	1	4932399919	3,20 €
10	120	80	1	4932363644	2,60 €
10	200	150	1	4932363645	4,50 €
10	400	350	1	4932399385	7,90 €
10	600	550	1	4932352508	15,80 €
10	1000	950	1	4932352509*	35,60 €
11	150	85	1	4932363646	3,50 €
12	150	85	1	4932363647	3,40 €
12	200	150	1	4932363648	5,50 €
12	400	350	1	4932399386	8,50 €
12	600	550	1	4932352510	19,70 €
12	1000	950	1	4932352511*	38,50 €
13	150	90	1	4932363649	5,00 €
13	400	350	1	4932352512	12,00 €
14	150	90	1	4932363650	5,30 €
14	400	350	1	4932399387	9,50 €
14	600	550	1	4932352513	11,50 €
15	160	100	1	4932399380	7,30 €
16	160	100	1	4932373914	6,50 €
16	400	350	1	4932399388	12,70 €
16	600	550	1	4932352514	12,30 €
18	160	100	1	4932399229	8,80 €
18	400	350	1	4932352515	14,90 €
20	160	100	1	4932399230	10,70 €
20	400	350	1	4932399389	19,70 €
20	600	550	1	4932352516	22,50 €
22	400	350	1	4932352517	20,80 €
5 Parça beton matkap ucu					
a	Ø 4 / 5 / 6 / 8 / 10 mm.		1	4932352333	9,50 €
8 Parça beton matkap ucu					
b	Ø 3 / 4 / 5 / 6 / 7 / 8 / 9 / 10 mm.		1	4932352334	16,40 €

a



b



Taş Granit-Seramik Matkap Uçları DIN 8039

Yüksek kaliteli taş matkap uçları merkezleme ucu ve benzersiz elmas yapısı ile maksimum delme hızı sağlar. Beton, gaz beton bloklar, yığma, doğal ve yapay taş, seramik, fayans gibi sert malzemelerde daha uzun yaşam ömrü sağlar. Made in Germany.

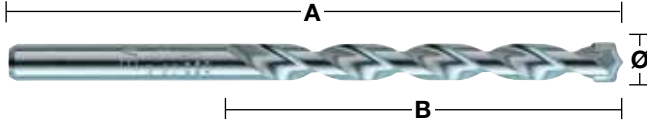

Ø (mm)	A (mm)	B (mm)	Paket Adedi	Ürün Kodu	Liste Fiyatı
3	70	40	1	4932399394	2,10 €
4	85	50	1	4932399395	2,30 €
5	85	50	1	4932399396	2,20 €
5.5	85	50	1	4932399397	2,30 €
6	100	60	1	4932399398	2,30 €
6.5	100	60	1	4932399399	2,50 €
7	100	60	1	4932399400	2,70 €
8	120	80	1	4932399401	2,90 €
9	120	80	1	4932399402	3,20 €
10	120	80	1	4932399403	3,50 €
12	150	90*	1	4932399404	4,60 €
14	150	90*	1	4932399405	6,90 €
15	160	100*	1	4932399406	9,20 €
16	160	100*	1	4932399407	10,90 €
18	160	100*	1	4932399408	11,90 €
20	160	100*	1	4932399409	15,90 €

a 5 parça Matkap ucu seti

Ø 4 / 5 / 6 / 8 / 10 mm.

1 4932352336 14,60 €

b 7 parça Matkap ucu seti

Ø 4 / 5 / 5.5 / 6 / 7 / 8 / 10 mm.

1 4932352337 23,80 €

a



b



Multi Matkap Uçları

Çok maksatlı uçlar olup metal, ahşap ve beton delmek için uygundur. Elmas karbür uçlu volframli (TCT) matkap ucudur. Darbesiz modda kullanılır.

Made in Germany.

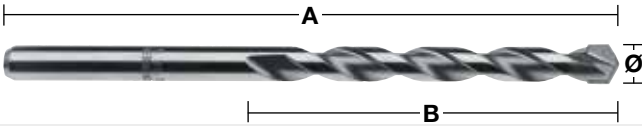

Ø (mm)	A (mm)	B (mm)	Paket Adedi	Ürün Kodu	Liste Fiyatı
3	70	40	1	4932430147	3,70 €
4	85	50	1	4932430148	3,70 €
5	85	50	1	4932430149	3,80 €
5.5	85	50	1	4932430150	3,80 €
5.5	150	90	1	4932430151	4,70 €
6	100	60	1	4932430152	3,80 €
6	150	90	1	4932430153	4,80 €
6	200	150	1	4932430154	5,70 €
6.5	150	90	1	4932430155	4,90 €
6.5	200	150	1	4932430156	6,40 €
7	100	60	1	4932430157	4,30 €
8	120	80	1	4932430158	4,20 €
8	250	200	1	4932430159	6,40 €
10	120	80	1	4932430160	5,00 €
10	250	200	1	4932430161	7,20 €
12	150	90	1	4932430162	7,00 €

a 7 Parça Matkap ucu seti

Ø 3 / 4 / 5 / 6 / 6 / 8 / 10 mm.

1 4932352335 27,80 €

b 7 Parça Matkap ucu seti

Ø 4 / 5 / 5.5 / 6 / 7 / 8 / 10 mm.

1 4932352836 24,30 €

a



Ahşap Burgu Matkap Ucu Seti Yılan Tip Premium Seri

Kablolu/kablosuz darbeli somun sıkma makineleride dahil olmak üzere bütün matkaplarla kullanım için uygundur
Darbeli somun sıkma,az çabayla,tek elle,merdiven ve baş yüksekliği üzerinde,yaralanma riskini en aza indirgeyerek delme sağlar
Özel bölge sertleştirme işlemi sayesinde ekstra sert sap,dayanıklı uç ve mükemmel esnek bit gövdeye sahiptir.
Talaşın boşaltımını verimli yapar ve sürekli çalışması için izin verir
20 derecelik eğim açısı bir yol oluşturarak talaşın taşınmasını kolaylaştırır
Cilalı ve toz boyalı flüt tasarımı yapışmaz yüzey oluşturur bu da daha fazla talaş çıkarma,daha az tıkanma ve yüksek besleme özelliği verir.
Freze işaretleri düzgün bir yüzey oluşturarak, bitirme sürecinde kaldırılır
Talaş kaldırmak için büyük,geniş boğazlı tasarım
Pürüzsüz temizlikte delikler için keskin zemin kesim dudakları
Yumuşak ve sert ahşapta,kirlişlerdeki hassas delimlerde,zemin,sunta,kontrplaklarda hızlı ve milimetrik delim yapmak için tasarlanmıştır.



Kısa Seri

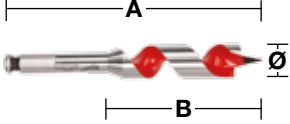

Ø (mm)	A (mm)	B (mm)	Uç Girişi	Paket Adedi	Ürün Kodu	Liste Fiyatı
18	153	100	7/16" Hex	1	48130683	13,90 €
20	153	100	7/16" Hex	1	48130813	13,70 €
22	153	100	7/16" Hex	1	48130873	16,70 €
25	153	100	7/16" Hex	1	48131003	19,50 €
28	153	100	7/16" Hex	1	48131123	21,00 €
32	153	100	7/16" Hex	1	48131253	28,80 €

Darbeli somun sıkma makineleri de dahil olmak üzere tüm matkaplar için uygundur.

Uzun Seri

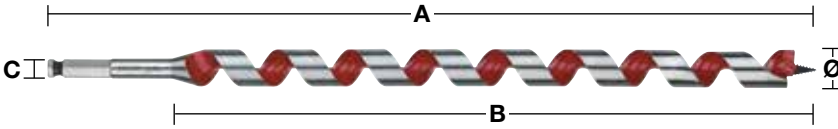

Ø (mm)	A (mm)	B (mm)	Uç Girişi	Paket Adedi	Ürün Kodu	Liste Fiyatı
14	470	395	7/16" Hex	1	4932352275	19,60 €
16	470	395	7/16" Hex	1	4932352276	19,90 €
18	470	395	7/16" Hex	1	4932352277	22,50 €
20	470	395	7/16" Hex	1	4932352278	25,40 €
22	470	395	7/16" Hex	1	4932352279	27,20 €
24	470	395	7/16" Hex	1	4932352280	31,80 €
26	470	395	7/16" Hex	1	4932352281	35,70 €
28	470	395	7/16" Hex	1	4932352282	38,30 €
30	470	395	7/16" Hex	1	4932352283	45,40 €
32	470	395	7/16" Hex	1	4932352284	47,30 €

5 Parça Set

a Ø 14 / 16 / 18 / 20 / 22 x 470 mm.

1 4932352285 120,10 €

SHOCKWAVE IMPACT Uzun Seri

YENİ

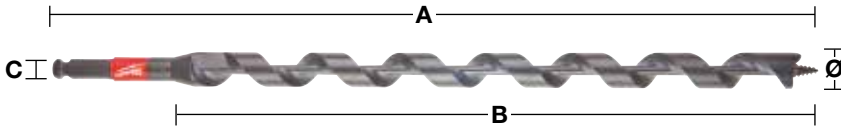

SHOCKWAVE
IMPACT DUTY

Ø (mm)	A (mm)	B (mm)	Uç Girişi	Paket Adedi	Ürün Kodu	Liste Fiyatı
14	470	395	7/16" Hex	1	48136754	25,10 €
16	470	395	7/16" Hex	1	48136756	26,40 €
18	470	395	7/16" Hex	1	48136758	27,60 €
19	460	395	7/16" Hex	1	48136759	28,90 €
20	470	395	7/16" Hex	1	48136760	30,10 €
22	470	395	7/16" Hex	1	48136762	35,20 €
26	470	395	7/16" Hex	1	48136766	45,20 €
29	460	395	7/16" Hex	1	48136769	57,80 €

4 Parça Set

Ø 14 / 16 / 18 / 20 x 460 mm.

4 48136780 130,60 €

Aksesuarlar

Açıklama

Adaptör: 1/2", 7/16 ve Hex 11 mm. 7/16" kendini besleme ile kullanım için bits ve darbe burgu bits kullanımı için uygundur.

Paket Adedi

1

Ürün Kodu

48660061

Liste Fiyatı

31,40 €



Ahşap Burgu Matkap Uçları (Yılan Serisi)

Yumuşak ve sert ahşapta, kirşlerde hassas delimlerde, sunta, kontrplaklarda hızlı ve milimetrik delim yapmak için tasarlanmıştır. Güvenli mandren tutuşu için hex bağlantı

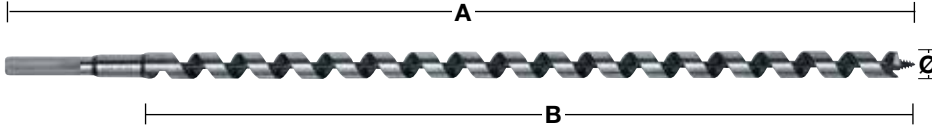

a



Ø (mm)	A (mm)	B (mm)	Uç Girişi	Paket Adedi	Ürün Kodu	Liste Fiyatı
6	230	155	6.5 mm Hex	1	4932430175	5,50 €
6	460	385	6.5 mm Hex	1	4932430176	8,30 €
8	230	155	6.5 mm Hex	1	4932363681	5,50 €
8	460	385	6.5 mm Hex	1	4932363688	8,30 €
10	230	155	8.5 mm Hex	1	4932363682	5,80 €
10	460	385	8.5 mm Hex	1	4932363689	8,60 €
10	600	530	8.5 mm Hex	1	4932363696	11,60 €
12	230	155	10 mm Hex	1	4932363683	6,60 €
12	460	385	10 mm Hex	1	4932363690	9,80 €
12	600	530	10 mm Hex	1	4932363697	14,80 €
14	230	155	11 mm Hex	1	4932363684	6,90 €
14	460	385	11 mm Hex	1	4932363691	11,00 €
14	600	530	11 mm Hex	1	4932363698	16,30 €
16	230	155	11 mm Hex	1	4932363685	7,50 €
16	460	385	11 mm Hex	1	4932363692	12,30 €
16	600	530	11 mm Hex	1	4932363699	17,50 €
18	230	155	11 mm Hex	1	4932363686	8,30 €
18	460	385	11 mm Hex	1	4932363693	14,90 €
18	600	530	11 mm Hex	1	4932363700	20,60 €
20	230	155	11 mm Hex	1	4932363687	10,40 €
20	460	385	11 mm Hex	1	4932363694	16,80 €
20	600	530	11 mm Hex	1	4932363701	22,80 €
22	230	155	11 mm Hex	1	4932373363	11,50 €
22	460	385	11 mm Hex	1	4932363695	18,20 €
22	600	530	11 mm Hex	1	4932363702	27,00 €
24	230	155	11 mm Hex	1	4932373364	13,40 €
24	460	385	11 mm Hex	1	4932373370	22,80 €
26	230	155	11 mm Hex	1	4932373365	16,00 €
26	460	385	11 mm Hex	1	4932373371	26,10 €
28	230	155	11 mm Hex	1	4932373366	18,10 €
28	460	385	11 mm Hex	1	4932373372	29,70 €
30	230	155	11 mm Hex	1	4932373367	20,00 €
30	460	385	11 mm Hex	1	4932373373	33,10 €
32	230	155	11 mm Hex	1	4932373368	21,90 €
32	460	385	11 mm Hex	1	4932373374	36,10 €
6 Parça Set						
a	Ø 8 / 10 / 12 / 14 / 16 / 18 mm x 230 mm.		Ahşap Kasa	1	4932373380	57,00 €

Speed Feed™ Ahşap Matkap Uçları - Konik Seri

Sert ve yumuşak ahşap, ıslak ve işlenmiş ahşap, kontrplak sunta, su kontrastı, lamine kiriş ve paneller, sert ağaçlar, teak, kayın, meşe, ve benzeri malzemeleri delim için uygundur. Çift kesme kenarları ve konik tasarımı sayesinde normal ağaç matkap uçlarına göre 10 kat daha hızlı daha uzun ömürlü ve daha az sıkışma ile kullanıcıya benzersiz kolaylık sağlar.

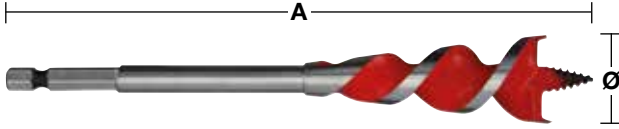

Ø (mm)	Ø (Inch)	A (mm)	Uç Girişi	Paket Adedi	Ürün Kodu	Liste Fiyatı
13	½"	165	¼" Hex	1	48130048	7,20 €
16	⅝"	165	¼" Hex	1	48130058	7,00 €
20	¾"	165	¼" Hex	1	48130068	8,60 €
22	⅞"	165	¼" Hex	1	48130078	9,30 €
25	1"	165	¼" Hex	1	48130088	10,80 €
32	1 ¼"	165	¼" Hex	1	48130108	13,80 €
4 Parça uç seti Ø 13 / 16 / 20 / 25 mm.				1	48130400	34,00 €



Çift Kesme Kenarı



Konik Tasarım

Matkap Freze Uçları - Taş Menteşe Ucu

DIN 74836 normlarına uygun üretilmiştir. Temiz, kıymıksız delim sağlar. Kapı kilit yuvaları budak çıkarma için uygundur. Menteşe yuva delikleri açmak için kullanılır. Tüm doğal, yumuşak ve sert ahşap ağır hizmet uygulamaları için uygundur.

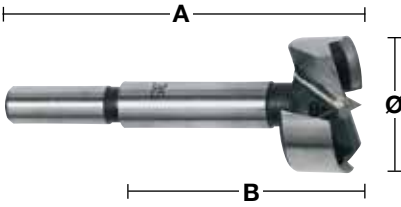

Ø (mm)	A (mm)	B (mm)	Uç Girişi	Paket Adedi	Ürün Kodu	Liste Fiyatı
10	90	50	8 mm round shank	1	4932363703	4,60 €
12	90	50	8 mm round shank	1	4932363704	4,80 €
14	90	50	8 mm round shank	1	4932363705	5,10 €
15	90	50	8 mm round shank	1	4932363883	5,40 €
16	90	50	8 mm round shank	1	4932363706	5,70 €
18	90	50	8 mm round shank	1	4932363707	6,00 €
20	90	50	8 mm round shank	1	4932363708	6,80 €
25	90	50	8 mm round shank	1	4932363711	7,70 €
26	90	50	8 mm round shank	1	4932363712	7,80 €
30	90	50	8 mm round shank	1	4932363714	8,60 €
32	90	50	10 mm round shank	1	4932363715	9,00 €
35	90	50	10 mm round shank	1	4932363717	9,80 €
40	90	50	10 mm round shank	1	4932363720	11,90 €
50	90	50	10 mm round shank	1	4932373923	16,40 €
5 Parça Set Ø 15 / 20 / 25 / 30 / 35 mm.				1	4932373379	39,00 €

SWITCHBLADE™ Ahşap Freze

- Hız: agresif yem vida tasarımı ile kolay kavrama, delime başlarken hızlı ve çaba sarfetmeden kolay bir delim sağlar ve bu sayede daha hızlı delme ile sonuçlanır.
- Değiştirilebilir sustalı, değiştirilebilir bıçak sistemi ile bıçak her zaman keskin. Bu sayede verimliliği artırır ve genel ömrü uzar.
- Uygulama: tüm ahşaplar için uygundur, elektrikçiler, tesisatçılar ve borunun her türlü ahşap deliklerden geçmesine olanak sağlar.
- Her Selfeed uç 2 bıçaklı beslenir, 2 adet değiştirilebilir yem vidalar, 2 adet set vida ve 1 adet allen anahtarı ile seti tamamlar



Ø (mm)	Uç Girişi	Paket Adedi	Ürün Kodu	Liste Fiyatı
35	7/16" Hex	1	48255120	31,80 €
38	7/16" Hex	1	48255125	33,80 €
51	7/16" Hex	1	48255135	42,30 €
54	7/16" Hex	1	48255140	44,70 €
57	7/16" Hex	1	48255143	50,90 €
65	7/16" Hex	1	48255150	53,30 €

SWITCHBLADE™ 5'li Paket

Description	Paket Adedi	Ürün Kodu	Liste Fiyatı
SWITCHBLADE™ 5 Parça Set			
SWITCHBLADE™ Selfeed uç Ø 35/38/54/65 mm 140 mm quick lok uzatma 4 x yedek bıçak 4 x Besleme vida 4 x vida 1 x Allen anahtarı	1	49225100	212,40 €



SWITCHBLADE™ Yedek Bıçakları

Ø (mm)	Paket Adedi	Ürün Kodu	Liste Fiyatı
35	1	48255420	3,20 €
38	1	48255425	3,10 €
51	1	48255435	3,40 €
54	1	48255440	3,60 €
57	1	48255443	3,80 €
65	1	48255450	3,90 €

Ahşap freze ucu yedek bıçakları

1 adet besleme vidası, 2 adet set vidalar, 1 adet allen anahtar, aynı zamanda 1 adet saklama kabı. Yedek bıçaklarınızı saklayabilirsiniz.

1 48255280

5,10 €



Ahşap Freze Uçları

Tüm boyutlarında çıkarılabilir ve değiştirilebilir besleme vida bulunur. Her uç ile birlikte iki besleme vidaları sayesinde kolay ve rahat değişim olanağı sağlar. Besleme vidası sayesinde çabuk kavrama özelliğine sahiptir. İç kesme işlemi sırasında ahşaba baskısı olmadan temiz, pürüzsüz delikleri elde etme olanağı sağlar. Her selfeed 2 adet besleme vida, 1 adet set vida ve 1 adet allen anahtarı ile birlikte verilir.

Ø (mm)	Uç Girişi	Paket Adedi	Ürün Kodu	Liste Fiyatı
25	7/16" Hex	1	48251002	10,50 €
29	7/16" Hex	1	48251122	11,80 €
32	7/16" Hex	1	48251252	13,00 €
35	7/16" Hex	1	48251372	13,80 €
38	7/16" Hex	1	48251502	15,00 €
44	7/16" Hex	1	48251752	17,50 €
51	7/16" Hex	1	48252002	20,10 €
54	7/16" Hex	1	48252122	20,00 €
57	7/16" Hex	1	48252252	21,20 €
65	7/16" Hex	1	48252562	25,50 €
Besleme Vidası Kafası 1/4"		1	48286870	2,00 €
Allen Anahtarı 1/8" for		1	49960060	0,70 €
65 mm çapa kadar ayarlama vidası		1	06832625	0,70 €



Ahşap Freze Uçları - Büyük Boy

76, 92 ve 116 mm ölçülerinde büyük çaplı delimler için mevcuttur, çift kesici bıçakları sayesinde yarıçapı traşlayarak pürüzsüz kesim sağlar. Baskı olmadan temiz, pürüzsüz delikler elde edebilirsiniz. Değiştirilebilir mil yapısı mevcuttur.

Ø (mm)	Uç Girişi	Paket Adedi	Ürün Kodu	Liste Fiyatı
76	3 milled flats	1	48253001	30,00 €
92	3 milled flats	1	48253621	36,70 €
116	3 milled flats	1	48254621	48,40 €
Değiştirilebilir mil		1	48070201	5,50 €
Besleme vidası kafası		1	48286880	3,40 €
76 mm çapa kadar ayarlama vidası		1	06833150	0,70 €
Allen Anahtarı 5/32"		1	49960070	0,70 €



7'li Set

Description	Paket Adedi	Ürün Kodu	Liste Fiyatı
7 Parça Set			
Ahşap freze Ø 25 / 29 / 32 / 38 / 44 / 54 / 65 mm, extension 140 mm uzunluk ve yem vidaları	1	49220130	126,10 €



Adaptörler

7/16" Hex saplı ahşap freze ucu, matkap ucu ve delik testere (25mm / 1" çap ve daha büyük) için.

	A (mm)	Paket Adedi	Ürün Kodu	Liste Fiyatı
a	140	1	48281030	15,30 €
	300	1	48284006	10,30 €
b	450	1	48284011	13,30 €
	600	1	48284016	16,20 €

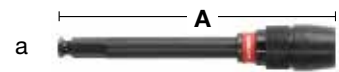

Ahşap Matkap Uçları DIN 7487 E

Islak ve işlenmiş ahşap, sunta, kontrplak ve tüm doğal sert ve yumuşak ahşap için uygundur. DIN 7487 E. Normlarına uygundur

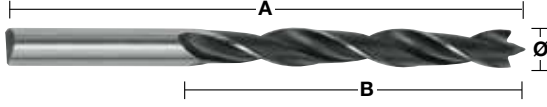

a



b



Ø (mm)	A (mm)	B (mm)	Uç Girişi	Paket Adedi	Ürün Kodu	Liste Fiyatı
3	60	33	3 mm Yuvarlak Gövdeli	1	4932363651	1,00 €
4	75	43	4 mm Yuvarlak Gövdeli	1	4932363652	1,10 €
5	86	52	5 mm Yuvarlak Gövdeli	1	4932363653	1,10 €
6	97	60	6 mm Yuvarlak Gövdeli	1	4932363654	1,10 €
7	109	69	7 mm Yuvarlak Gövdeli	1	4932363655	1,30 €
8	117	75	8 mm Yuvarlak Gövdeli	1	4932363656	1,30 €
9	125	80	9 mm Yuvarlak Gövdeli	1	4932363657	1,50 €
10	133	87	10 mm Yuvarlak Gövdeli	1	4932363658	1,70 €
11	142	89	10 mm Yuvarlak Gövdeli	1	4932363659	2,20 €
12	151	96	10 mm Yuvarlak Gövdeli	1	4932363660	2,30 €
13	151	96	10 mm Yuvarlak Gövdeli	1	4932363661	2,70 €
14	151	97	10 mm Yuvarlak Gövdeli	1	4932363662	2,90 €
15	151	97	10 mm Yuvarlak Gövdeli	1	4932363663	3,40 €
16	151	97	10 mm Yuvarlak Gövdeli	1	4932363664	3,90 €
18	180	120	10 mm Yuvarlak Gövdeli	1	4932363665	6,60 €
20	200	130	10 mm Yuvarlak Gövdeli	1	4932363666	8,60 €
5 Parça Set						
a	Ø 4 / 5 / 6 / 8 / 10 mm.		Plastik Kasa	1	4932352465	5,90 €
8 Parça Set						
b	Ø 3 / 4 / 5 / 6 / 7 / 8 / 9 / 10 mm.		Plastik Kasa	1	4932352466	9,00 €

HSS Kalıp İzolasyon Matkap Ucu

HSS çelikten imal edilmiştir. Ahşap, alçıpan ve metal kanaldaki deliklerden delme için uygundur. DIN 7490 e göre ve güvenlik gereksinimleri açısından imal edilmiştir. Ergonomik matkap gövdesi sayesinde riskleri ortadan kaldırır küçük büküm açısı ve genişlemiş flüt ile maksimum hız sağlamak ve yapışmasına neden olmayan talaş kaldırma özelliği ile kolay ve hızlı delim yapabilmek için tasarlanmıştır. Made in Germany.

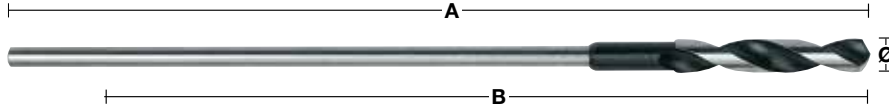

Ø (mm)	A (mm)	B (mm)	Uç Girişi	Paket Adedi	Ürün Kodu	Liste Fiyatı
6	400	300	5 mm Yuvarlak Gövdeli	1	4932399672	8,60 €
6	600	500	5 mm Yuvarlak Gövdeli	1	4932399675	9,40 €
8	400	300	6 mm Yuvarlak Gövdeli	1	4932363667	8,60 €
8	600	500	6 mm Yuvarlak Gövdeli	1	4932363674	9,40 €
10	400	300	8 mm Yuvarlak Gövdeli	1	4932363668	10,10 €
10	600	500	8 mm Yuvarlak Gövdeli	1	4932363675	11,00 €
12	400	300	8 mm Yuvarlak Gövdeli	1	4932363669	13,00 €
12	600	500	8 mm Yuvarlak Gövdeli	1	4932363676	13,80 €
14	400	300	8 mm Yuvarlak Gövdeli	1	4932363670	15,60 €
14	600	500	8 mm Yuvarlak Gövdeli	1	4932363677	16,70 €
16	400	300	10 mm Yuvarlak Gövdeli	1	4932363671	18,90 €
16	600	500	10 mm Yuvarlak Gövdeli	1	4932363678	19,90 €
18	400	300	10 mm Yuvarlak Gövdeli	1	4932363672	22,10 €
18	600	500	10 mm Yuvarlak Gövdeli	1	4932363679	23,30 €
20	400	300	10 mm Yuvarlak Gövdeli	1	4932363673	28,70 €
20	600	500	10 mm Yuvarlak Gövdeli	1	4932363680	29,80 €
22	400	300	10 mm Yuvarlak Gövdeli	1	4932399673	37,70 €
22	600	500	10 mm Yuvarlak Gövdeli	1	4932399676	40,50 €
24	400	300	11 mm Yuvarlak Gövdeli	1	4932399674*	43,40 €
24	600	500	11 mm Yuvarlak Gövdeli	1	4932399677*	42,00 €

Yaprak Seri Matkap Uçları

DIN E 6.3 normlarına uygundur. Hızlı büyük çaplarda delme. Doğal, sert ve yumuşak kereste ve sunta delme için uygundur. Kapı kilitleri, yuva açmada ve elektrik ile sihi tesisatlarda kullanılır. 1/4" hex bağlantı

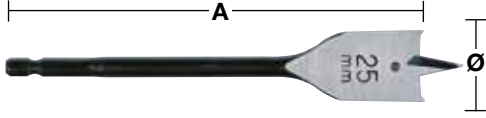

a



Ø (mm)	A (mm)	Paket Adedi	Ürün Kodu	Liste Fiyatı
6	152	1	4932352487	2,40 €
6	400	1	4932352488	8,30 €
8	152	1	4932363130	2,40 €
8	400	1	4932352489	8,30 €
10	152	1	4932363131	2,40 €
10	400	1	4932352490	8,30 €
12	152	1	4932363132	2,60 €
12	400	1	4932352491	8,30 €
13	152	1	4932363133	2,60 €
13	400	1	4932352492	8,30 €
14	152	1	4932363134	3,00 €
14	400	1	4932352493	9,40 €
16	152	1	4932363135	3,00 €
16	400	1	4932352494	9,40 €
18	152	1	4932363136	3,30 €
18	400	1	4932352495	10,30 €
19	152	1	4932363137	3,30 €
19	400	1	4932352496	10,30 €
20	152	1	4932363138	3,30 €
20	400	1	4932352497	10,30 €
22	152	1	4932363139	3,50 €
22	400	1	4932352498	11,20 €
24	152	1	4932363140	3,50 €
25	152	1	4932363141	3,80 €
25	400	1	4932352499	12,10 €
26	152	1	4932363142	4,00 €
28	152	1	4932363143	4,60 €
28	400	1	4932352500	14,20 €
30	152	1	4932363144	4,60 €
30	400	1	4932352501	14,20 €
32	152	1	4932363145	4,80 €
32	400	1	4932352502	14,90 €
35	400	1	4932352503	16,50 €
36	152	1	4932363146	5,20 €
38	152	1	4932363147	5,20 €
a 8 Parça Set (Ø 12 / 16 / 18 / 20 / 22 / 25 / 28 / 32 x 152 mm uzunluk.)		8	4932352504	35,70 €

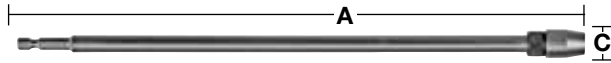

Açıklama	A (mm)	Uç Girişi	Uç Girişi	Paket Adedi	Ürün Kodu	Liste Fiyatı
Uzatma	305	1/4" Hex	1/4" Hex	1	4932363148	11,60 €

Cam & Seramik Matkap Uçları

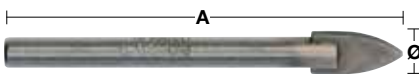

Cam, fayans ayna seramik delmek için uygundur. Made in Germany.

Ø (mm)	A (mm)	Paket Adedi	Ürün Kodu	Liste Fiyatı
3	90	1	4932399393	3,30 €
4	90	1	4932363884	3,50 €
5	90	1	4932363885	3,60 €
6	90	1	4932363886	3,90 €
8	95	1	4932363887	5,40 €
10	100	1	4932363888	6,40 €

BIG HAWG™

- Hızlı kesim: 10 kata kadar hızlı kesim sađlar. agresif diř geometrisi sayesinde fazla g¼c uygulamadan temiz ve p¼r¼zs¼z kesim sunar.
- Uzun ¼m¼rl¼ elmas yapısı sayesinde ahřapta 600 delik ve ¼zeri kesim sađlar. Bilenme ¼zelliđi ile ilk g¼nk¼ gibi kullanım.
- Kolay fiř ¼ıkarma: Kesilen parçayı kolay ve hızlı ¼ıkarılmasına olanak sađlayan geniř oluklar.
- S¼per keskin elmas diř yapısı.



Uygunluk: Ahřap, sunta, suntuam (MDF), OSB gibi ¼r¼nlerde kullanılır.

BIG HAWG™ Ahřap Panç Testereler

Ø (mm)	Maks. Kesme Derinliđi (mm)	Diř Sayısı	Paket Adedi	¼r¼n Kodu	Liste Fiyatı
35	60	3	1	49568995	24,20 €
54	60	3	1	49569000	25,90 €
57	60	3	1	49569005	26,30 €
65	60	3	1	49569010	27,70 €
76	60	3	1	49569020	31,70 €
86	60	3	1	49569025	33,50 €
92	60	3	1	49569030	35,50 €
108	60	3	1	49569045	43,00 €
110	60	3	1	49569047	40,10 €
117	60	3	1	49569050	45,10 €
133	60	3	1	49569055	47,80 €
159	60	3	1	49569065	60,50 €

**BIG HAWG™ 7 Parça Set**

Açıklama	Paket Adedi	¼r¼n Kodu	Liste Fiyatı
7 Parça Set	1	49569075	132,60 €
54, 65, 92 mm. merkezleme pimi ve adapt¼r 2x merkezleme ucu, elmas bileme, allen anahtar.			

**BIG HAWG™ Aksesuarları**

Açıklama	Uç Giriři	Uzunluk (mm)	Paket Adedi	¼r¼n Kodu	Liste Fiyatı
Merkezleme Adapt¼r¼	11 mm Hex	75	1	49569105	18,20 €
Merkezleme pimi ¼"		110	1	48271401	3,50 €
Elmas bileme			1	48095055	4,20 €

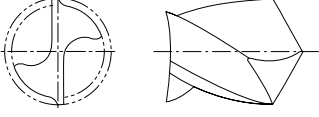
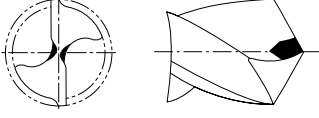
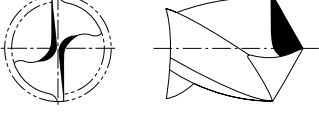
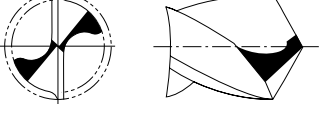
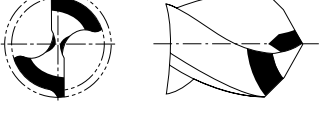
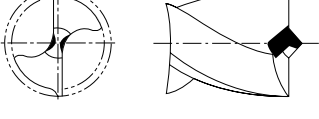
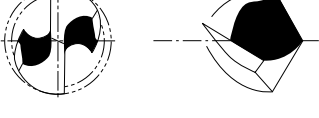

HSS Matkap Ucu Geometrisi

	Standart	Uygulama	Özellikler
	Normal standart nokta	Standart delme için demir, demir yüzeyi, metallar ve plastikler	Geniş kesme kenarı bir matkap sağlar sağlam ve dayanıklı gövde .derece yapısı sayesinde kesme kenarı rahat talaş atabilme . Kolay bileme özelliği
	Kesici Kenar Noktası DIN 1412 A	Katı sondaj çalışmaları için büyük çaplı çelik matkap uçları.	Rahat ve kolay merkezleme. düşük besleme basıncını gerektirir. - Normal bir matkap ucundan % 30 daha fazla verim imkanı
	Düz keskin kenar noktası ile hızlı kesim DIN 1412 B	Yüksek mukavemetli delme için uygundur çelik ve yüksek alaşımli çeliklerde kullanılır. İnce delme tabaka malzemesi için de uygundur	Sağlam ve dayanıklı gövde
	DIN 1412 C	Yüksek mukavemetli çelik ve yüksek alaşımli çelikler delme için.	Mükemmel talaş kaldırma yapar Derin delme için bu tasarım idealdir
	Çift Açılı kesici Noktası Dökme Demirler için uygundur DIN 1412 D	Delme işlemi için dökme demir.	Delme işlemi için dökme demir. Genişletilmiş büyük kesici kenarları sayesinde Kesme köşelerinde aşınmayı azaltır Geliştirilmiş gövde yapısı ile iyi ısı iletimi sağlar Dereceli kesici ağızlar sayesinde dayanıklıdır.
	Merkezleme ucu noktası DIN 1412 E	İnce sac ve yumuşak malzemeler için kullanılır	Kolay merkezleme sağlar Düşük besleme basıncı gereklidir. İnce Malzemeyi koparmadan delme özelliği. Doğru ve temiz delik açabilme.
	U merkezleme ucu noktası	Yüksek performanslı delme için kullanılır. yüksek mukavemetli çelik, Paslanmaz ve dayanıklı çelik idealdir.	Kolay merkezleme olanağı sağlar düşük ısı yapı sağlanması metal ve çelikte yüksek performans özelliği ile kesim mümkündür. Kesici ağızlar sayesinde daha hızlı delme.

HSS Matkap Ucu Uygulama Kılavuzu

Aşağıdaki tabloda en etkili kesme ve delme hızları tavsiye edilir. Tablolar sadece bir rehber olarak kullanılmalıdır ve kullanıcı delinen malzemeyi bağlamış olmalıdır. Soğutucu akışkan ve yağlama yapıldığında 5 kat ömrünü artıracaktır.

Malzeme Sınıfı	Malzeme Tipi	Sertlik/ Gerilme/ Kuvvet N/mm ²	Sert Kaya	Delik Çapı Ø mm – RPM					Soğutma	
				Ø 1-2	Ø 3-5	Ø 6-10	Ø 11-15	Ø 16-20		
Metal	Alaşımli yapı çeliği, Çelik alaşım	< 400	< HRB 69	4770	1870	930	630	470	Delme emülsiyonu, kesme yağı	
		400-800	< HRC 21	4450	1770	870	580	430		
	Çelik Saç	< 800	< HRC 21	4450	1760	860	560	430	Delme emülsiyonu, ester yağı	
	Alaşımli Takım Çeliği	< 800	< HRC 21	4440	1760	860	560	430	Delme emülsiyonu, kesme yağı	
	Alaşımli Takım Çeliği	< 800	< HRC 21	3950	1550	780	520	390	Delme emülsiyonu, ester yağı	
		> 800	> HRC 21	1950	800	390	275	200		
	Alaşımli Sert Takım Çeliği	< 1200	< HRC 37	2100	890	450	300	210	Delme emülsiyonu, ester yağı	
		> 1200	> HRC 38	1350	540	260	170	120		
	Besleme	Besleme (mm/rev)			0.03	0.09	0.15	0.20	0.25	
	Paslanmaz Çelik	Hız	Paslanmaz Çelik	< 1000	< HRC 30	2250	930	450	290	220
Paslanmaz Çelik			1000-1200	HRC 30-37	1430	560	280	190	130	
Besleme		Besleme (mm/rev)			0.02	0.06	0.13	0.18	0.24	
Dökme Demir	Hız	Dövülebilir Dökme Demir	750	HRB 99	4700	2000	1100	800	600	Kuru
		Yumuşak	450	HRB 75	4500	1700	950	650	550	
		Sert	700	HRB 96	3450	1350	680	440	340	
	Besleme	Besleme (mm/rev)			0.05	0.10	0.16	0.20	0.25	
Alüminyum	Hız		< 350	< HRC 59	8700	3560	1720	1130	860	Delme emülsiyonu, kesme yağı
	Besleme	Besleme (mm/rev)			0.02	0.08	0.13	0.18	0.23	
Bakır	Hız				5100	2000	990	670	500	Delme emülsiyonu, kesme yağı
	Besleme	Besleme (mm/rev)			0.02	0.10	0.20	0.28	0.35	
Bronz	Hız				7950	3190	1480	1010	770	Kuru
	Besleme	Besleme (mm/rev)			0.02	0.11	0.21	0.32	0.35	
Pirinç	Hız				7950	3190	1480	1010	770	Delme Emisyonu
	Besleme	Besleme (mm/rev)			0.02	0.11	0.21	0.32	0.35	
Magnezyum	Hız				9550	3800	1900	1250	970	Kuru
	Besleme	Besleme (mm/rev)			0.05	0.10	0.25	0.30	0.35	
Plastik	Hız	PVC, Polyamid, Termoplastik			3500	2500	1800	700	450	Su
	Besleme	Besleme (mm/rev)			0.05	0.10	0.16	0.21	0.23	

HSS Matkap Ucu Uygulama Kılavuzu

Malzeme Sınıfı	Malzeme Tipi	Sertlik/Gerilme/ Kuvvet N/mm ²	Sert Kaya						
				HSS-R DIN 338	HSS-G Thunderweb DIN 338 DIN 340 DIN 1897 Çift Uçlu	HSS-G Kobalt DIN 338	HSS-G sKademeli 1/4" Hex Girişli	HSS-G Konik 1/4" Hex Girişli	
Metal	Alaşımli yapı çeliği, Çelik alaşım	< 400	< HRB 69		●	●	●	●	Delme emülsiyonu, kesme yağı
		400-800	< HRC 21	●	●	●	●	●	
	Çelik Saç	< 800	< HRC 21		●	●	●	●	Delme emülsiyonu, ester yağı
	Alaşımli Sert Takım Çeliği	< 800	< HRC 21	●	●	●	●	●	Delme emülsiyonu, kesme yağı
	Alaşımli Takım Çeliği	< 800	< HRC 21		●	●	●	●	Delme emülsiyonu, ester yağı
		> 800	> HRC 21		●	●	▲	▲	
Alaşımli Sert Takım Çeliği	< 1200	< HRC 37				●	▲	Delme emülsiyonu, ester yağı	
	> 1200	> HRC 38				●	▲		
Paslanmaz Çelik	Paslanmaz Çelik	< 1000	< HRC 30		▲	●	▲	Kesme Yağı	
	Paslanmaz Çelik	1000-1200	HRC 30-37			●	▲		▲
Dökme Demir	Malleable Dökme Demir	750	HRB 99	●	●	●	●	Kuru	
	Yumuşak	450	HRB 75	●	●	●	●	Delme emülsiyonu, kesme yağı	
	Sert	700	HRB 96	●	●	●	●		
Alüminyum		< 350	< HRC 59		▲	●	●	●	Delme emülsiyonu, kesme yağı
Bakır					▲	●	●	●	Delme emülsiyonu, kesme yağı
Bronz				●	●	●	●	●	Kuru
Pirinç				●	●	●	●	●	Delme Emisyonu
Magnezyum						●			Kuru
Plastik	PVC, Polyamide, Thermo Plastik				●	●	●	●	Su
Ağaç				●	●	●			Kuru

● En Uygun. Bu malzemeler için önerilir. ▲ Uygun. Bu malzemelerin aralıklı kullanım için tavsiye edilir.

Metal Matkap Uçları HSS-R DIN 338 Haddeli Seri

Yüksek hız çeliğinden oluşan metal matkap DIN 338 normlarına uygun olarak üretilmektedir. Oksit kaplama, hızlı talaş kaldırma sağlar. Normal noktası 118 ° açı ile şekilli kesici uç. Tip N flüt, normal açı, çelik delme için uygundur, 800 N / mm² kadar demir, alaşım ve alaşımsız malzeme dökme.

Ø 13.5 mm - Ø 16 mm = 10 mm shank / Ø 16.5 mm - Ø 20 mm = 13 mm shank.

Ø (mm)	A (mm)	B (mm)	Paket Adedi	Ürün Kodu	Liste Fiyatı
13.5	160	108	1	4932373318	5,60 €
14.0	160	108	1	4932373319	5,90 €
14.5	169	108	1	4932373320	6,70 €
15.0	169	114	1	4932373321	7,00 €
15.5	178	120	1	4932373322	7,90 €
16.0	178	120	1	4932373323	8,40 €
16.5	184	125	1	4932373324	9,20 €
17.0	184	125	1	4932373325	9,40 €
17.5	191	130	1	4932373326	10,60 €
18.0	191	130	1	4932373327	10,70 €
18.5	198	135	1	4932373328	11,80 €
19.0	198	135	1	4932373329	11,80 €
19.5	205	140	1	4932373330	12,80 €
20.0	205	140	1	4932373331	12,90 €

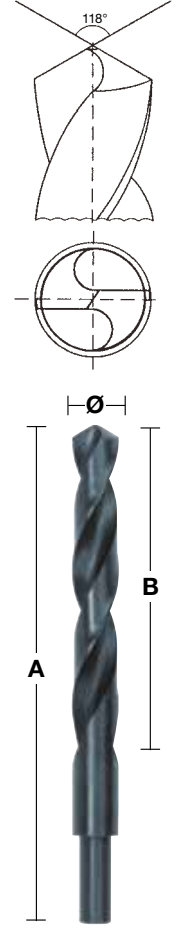

Metal Matkap Uçları HSS-R DIN 338 Haddeli Seri

Açıklama	Tedarik Şekli	Paket Adedi	Ürün Kodu	Liste Fiyatı
19 Parça Uç Seti				
a Ø 1 / 1.5 / 2 / 2.5 / 3 / 3.5 / 4 / 4.5 / 5 / 5.5 / 6 / 6.5 / 7 / 7.5 / 8 / 8.5 / 9 / 9.5 / 10 mm.	Metal Kasa	1	4932352468	16,50 €
25 Parça Uç Seti				
b Ø 1 / 1.5 / 2 / 2.5 / 3 / 3.5 / 4 / 4.5 / 5 / 5.5 / 6 / 6.5 / 7 / 7.5 / 8 / 8.5 / 9 / 9.5 / 10 / 10.5 / 11 / 11.5 / 12 / 12.5 / 13 mm.	Metal Kasa	1	4932352469	31,10 €

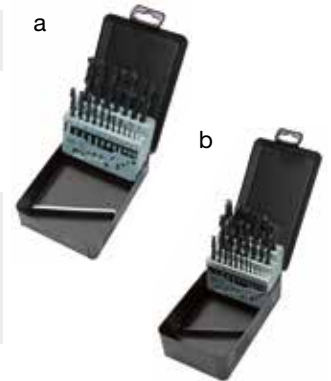

Metal Matkap Uçları HSS-R DIN 338 (5'li-10'lu Paket) Haddeli Seri

Yüksek hız çeliğinden oluşan metal matkap DIN 338 normlarına uygun olarak üretilmektedir. Oksit kaplama, hızlı talaş kaldırma sağlar. Normal noktası 118° açılı şekilli kesici uç. Tip N flüt, normal açılı, çelik delme için uygundur, 800 N / mm² kadar demir, alaşım ve alaşımsız malzeme dökme.

Ø (mm)	A (mm)	B (mm)	Paket Adedi	Ürün Kodu	Liste Fiyatı
1.0	34	12	10	4932363444	2,60 €
1.5	40	18	10	4932363449	2,80 €
2.0	49	24	10	4932363454	3,00 €
2.5	57	30	10	4932363459	3,20 €
3.0	61	33	10	4932363464	2,70 €
3.2	65	36	10	4932363466	3,50 €
3.5	70	39	10	4932363469	3,60 €
4.0	75	43	10	4932363474	4,00 €
4.2	75	43	10	4932363476	4,70 €
4.5	80	47	10	4932363479	4,90 €
4.8	86	52	10	4932363482	5,20 €
5.0	86	52	10	4932363484	5,10 €
5.5	93	57	10	4932363489	5,80 €
6.0	93	57	10	4932363494	6,00 €
6.5	101	63	10	4932363499	7,20 €
6.8	109	69	10	4932363502	8,60 €
7.0	109	69	10	4932363504	8,60 €
7.5	109	69	10	4932363509	9,60 €
8.0	117	75	10	4932363514	11,50 €
8.5	117	75	10	4932363519	12,80 €
9.0	125	81	10	4932363524	15,20 €
9.5	125	81	10	4932363529	16,60 €
10.0	133	87	10	4932363534	17,60 €
10.5	133	87	5	4932363539	10,40 €
11.0	142	94	5	4932363544	11,40 €
11.5	142	94	5	4932363549	12,40 €
12.0	151	101	5	4932363554	14,00 €
12.5	151	101	5	4932363559	15,20 €
13.0	151	101	5	4932363564	16,30 €

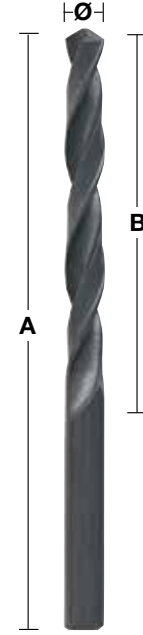
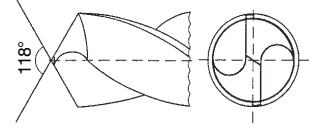

Metal Matkap Uçları HSS-R DIN 338 345 Parça Kabin Set

Ø (mm)	A (mm)	B (mm)	Paket Adedi	Ürün Kodu	Liste Fiyatı
345 Parça Kabin Uçlu Set			1	4932352674	383,80 €
1.0	34	12	20		
1.5	40	18	20		
2	49	24	20		
2.5	57	30	20		
3	61	33	20		
3.5	70	39	20		
4	75	43	20		
4.5	80	47	20		
5	86	52	20		
5.5	93	57	20		
6	93	57	20		
6.5	101	63	20		
7	109	69	10		
7.5	109	69	10		
8	117	75	20		
8.5	117	75	10		
9	125	81	10		
9.5	125	81	5		
10	133	87	10		
10.5	133	87	5		
11	142	94	5		
11.5	142	94	5		
12	151	101	5		
12.5	151	101	5		
13	151	101	5		



THUNDERWEB

HSS Metal Matkap Ucu - DIN 338

Milwaukee

THUNDERWEB

Parabolik ağız kesit alanı. Geniş ağız yapısı sayesinde mukavemeti artırır. Aşırı yüklenmeye karşı dayanıklı. Derin delik delme için kavisli yüzey ve daha az kırılma. Uzun ömür.

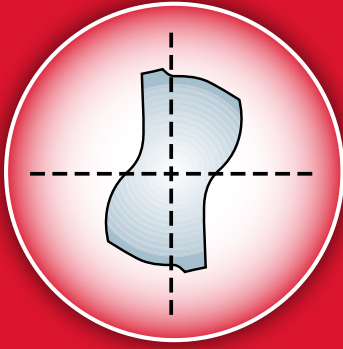

Standart Matkap Ucu

Klasik tip ağız yapısı Standart matkap ucu mukavemeti düşüktür.

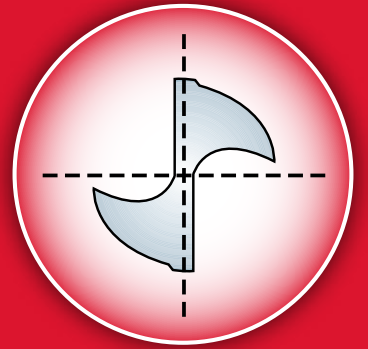

THUNDERWEB ÖZELLİKLERİ

Thunderweb matkap ucu standart matkap ucuna göre gövde yapısı daha kalın ve konik bir şekilde dizayn edilmiştir. Bu sayede ucun ömrünü maksimum seviyeye çıkartılmıştır.

Uç Yapısı : Thunderweb matkap ucu kanal yapısı sayesinde çapakları hızla dışarı atar ve daha uzun ömür sağlar. Açık kanal yapısı derin deliklerde rahat delim sağlar. Bilenmiş kenarlar daha hızlı ve daha temiz kesim yapmasını sağlar.

Düz burgulu açısı küçük çapaklar çıkarır, sert çelikleri delmek için uygundur. 135° uç açısı sayesinde hassas başlangıç sağlar, hızlı nüfus eder, yüzeyde gezmez. Kavisli yüzeyleri delim için daha az çaba ve basınç gerektirir. Çok sert malzemelerde bile mükemmel sonuç verir.



Metal Matkap Uçları HSS THUNDERWEB DIN 338 Taşlanmış seri

Ø (mm)	A (mm)	B (mm)	Paket Adedi	Ürün Kodu	Liste Fiyatı
1.0	34	12	2	4932352345	0,70 €
1.5	40	18	2	4932352346	0,80 €
2.0	49	24	2	4932352347	0,90 €
2.5	57	30	2	4932352348	1,00 €
3.0	61	33	2	4932352349	1,10 €
3.2	65	36	2	4932352350	1,20 €
3.5	70	39	2	4932352351	1,20 €
4.0	75	43	2	4932352352	1,40 €
4.2	75	43	1	4932352353	1,00 €
4.5	80	47	1	4932352354	1,10 €
4.8	86	52	1	4932352355	1,10 €
5.0	86	52	1	4932352356	1,20 €
5.5	93	57	1	4932352357	1,40 €
6.0	93	57	1	4932352358	1,50 €
6.5	101	63	1	4932352359	1,60 €
6.8	109	69	1	4932352360	1,60 €
7.0	109	69	1	4932352361	1,90 €
7.5	109	69	1	4932352362	2,10 €
8.0	117	75	1	4932352363	2,60 €
8.5	117	75	1	4932352364	2,80 €
9.0	125	81	1	4932352365	3,30 €
9.5	125	81	1	4932352366	3,50 €
10.0	133	87	1	4932352367	4,30 €
10.5	133	87	1	4932352368	4,60 €
11.0	142	94	1	4932352369	5,10 €
11.5	142	94	1	4932352370	5,70 €
12.0	151	101	1	4932352371	6,60 €
12.5	151	101	1	4932352372	7,50 €
13.0	151	101	1	4932352373	7,90 €

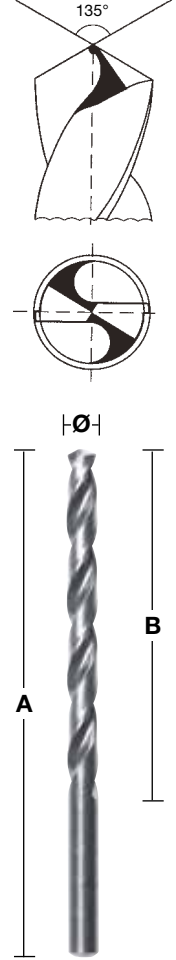

THUNDERWEB - DIN 338 - 5 & 10'lu Paket

YENİ

Ø (mm)	A (mm)	B (mm)	Paket Adedi	Ürün Kodu	Liste Fiyatı
1	34	12	10	4932352377	3,30 €
1.1	36	14	10	4932459826	4,00 €
1.2	38	16	10	4932459827	4,00 €
1.3	38	16	10	4932459828	4,00 €
1.4	40	18	10	4932459829	4,10 €
1.5	40	18	10	4932352378	3,40 €
1.6	43	20	10	4932459830	4,40 €
1.7	43	20	10	4932459831	4,40 €
1.8	46	22	10	4932459832	4,50 €
1.9	46	22	10	4932459833	4,60 €
2	49	24	10	4932352379	3,70 €
2.1	49	24	10	4932459834	5,00 €
2.2	53	27	10	4932459835	5,00 €
2.3	53	27	10	4932459836	5,10 €
2.4	57	30	10	4932430569	5,40 €
2.5	57	30	10	4932352380	5,00 €
2.6	57	30	10	4932459837	5,80 €
2.7	61	33	10	4932459838	5,80 €
2.8	61	33	10	4932459839	5,80 €
2.9	61	33	10	4932459840	5,90 €
3	61	33	10	4932352381	5,60 €
3.1	65	36	10	4932459841	6,40 €
3.2	65	36	10	4932352382	5,70 €
3.3	65	36	10	4932459842	7,20 €
3.4	70	39	10	4932459843	7,30 €



THUNDERWEB - DIN 338 - 5 & 10'lu Paket

YENİ

Ø (mm)	A (mm)	B (mm)	Paket Adedi	Ürün Kodu	Liste Fiyatı
3.5	70	39	10	4932352383	5,70 €
3.6	70	39	10	4932459844	7,60 €
3.7	70	39	10	4932459845	7,60 €
3.8	75	43	10	4932430547	8,40 €
3.9	75	43	10	4932459846	8,80 €
4	75	43	10	4932352384	6,50 €
4.1	75	43	10	4932459847	8,30 €
4.2	75	43	10	4932352385	7,20 €
4.3	80	47	10	4932459848	8,60 €
4.4	80	47	10	4932459849	8,60 €
4.5	80	47	10	4932352386	8,50 €
4.6	80	47	10	4932459850	10,60 €
4.7	80	47	10	4932459851	10,60 €
4.8	86	52	10	4932352387	9,30 €
4.9	86	52	10	4932459852	10,60 €
5	86	52	10	4932352388	9,70 €
5.1	86	52	10	4932459853	15,50 €
5.2	86	52	10	4932430548	14,80 €
5.3	86	52	10	4932459854	15,50 €
5.4	93	57	10	4932459855	15,50 €
5.5	93	57	10	4932352389	12,20 €
5.6	93	57	10	4932430570	13,50 €
5.7	93	57	10	4932459856	17,00 €
5.8	93	57	10	4932430549	16,10 €
5.9	93	57	10	4932459857	17,00 €
6	93	57	10	4932352390	13,00 €
6.1	101	63	10	4932459858	18,10 €
6.2	101	63	10	4932430550	17,20 €
6.3	101	63	10	4932459859	18,10 €
6.4	101	63	10	4932430571	14,20 €
6.5	101	63	10	4932352391	13,90 €
6.6	101	63	5	4932459860	10,10 €
6.7	101	63	5	4932459861	10,10 €
6.8	109	69	5	4932352392	8,70 €
6.9	109	69	5	4932459862	10,10 €
7	109	69	5	4932352393	9,20 €
7.1	109	69	5	4932459863	13,20 €
7.2	109	69	5	4932430551	13,30 €
7.3	109	69	5	4932459864	13,30 €
7.4	109	69	5	4932459865	13,30 €
7.5	109	69	5	4932352394	10,60 €
7.6	117	75	5	4932459866	15,60 €
7.7	117	75	5	4932459867	15,60 €
7.8	117	75	5	4932459868	15,60 €
7.9	117	75	5	4932459869	15,60 €
8	117	75	5	4932352395	13,60 €
8.1	117	75	5	4932459870	17,10 €
8.2	117	75	5	4932430552	17,30 €
8.3	117	75	5	4932459871	17,40 €
8.4	117	75	5	4932430553	17,30 €
8.5	117	75	5	4932352396	14,50 €
8.6	125	81	5	4932459872	19,30 €
8.7	125	81	5	4932459873	19,30 €
8.8	125	81	5	4932459874	19,30 €
8.9	125	81	5	4932459875	19,30 €
9	125	81	5	4932352397	16,90 €
9.1	125	81	5	4932459876	21,30 €
9.2	125	81	5	4932459877	21,30 €
9.3	125	81	5	4932459878	21,30 €
9.4	125	81	5	4932459879	21,30 €
9.5	125	81	5	4932352398	17,60 €
9.6	133	87	5	4932459880	24,10 €
9.7	133	87	5	4932459881	24,10 €
9.8	133	87	5	4932459882	24,10 €
9.9	133	87	5	4932459883	24,10 €



Milwaukee

RYOBI

ALFRA

ATLAS

FLORA

OTTO
TECH

THUNDERWEB - DIN 338 - 5 & 10'lu Paket

Ø (mm)	A (mm)	B (mm)	Paket Adedi	Ürün Kodu	Liste Fiyatı
7.5	109	69	5	4932352394	10,60 €
8.0	117	75	5	4932352395	13,60 €
8.2	117	75	5	4932430552	17,30 €
8.4	117	75	5	4932430553	17,30 €
8.5	117	75	5	4932352396	14,50 €
9.0	125	81	5	4932352397	16,90 €
9.5	125	81	5	4932352398	17,60 €
10.0	133	87	5	4932352399	20,90 €
10.5	133	87	5	4932352400	23,60 €
11.0	142	94	5	4932352401	26,00 €
11.5	142	94	5	4932352402	28,00 €
12.0	151	101	5	4932352403	33,10 €
12.5	151	101	5	4932352404	34,40 €
13.0	151	101	5	4932352405	36,80 €



THUNDERWEB - DIN 338 - Set

Açıklama	Tedarik Şekli	Paket Adedi	Ürün Kodu	Liste Fiyatı
THUNDERWEB HSS-G Set (19 parça).				
a Ø 1/1.5/2/2.5/3/3.5/4/4.5/5/5.5/6/6.5/7/7.5/8/8.5/9/9.5/10 mm.	Plastik Kasa	1	4932352374	35,60 €
b 6 x 19 Paket HSS-G Delme seti 4932352374.	-	1	4932352375	193,50 €
THUNDERWEB HSS-G Set (25 parça).				
c Ø 1/1.5/2/2.5/3/3.5/4/4.5/5/5.5/6/6.5/7/7.5/8/8.5/9/9.5/10/10.5/11/11.5/12/12.5/13 mm.	Plastik Kasa	1	4932352376	68,10 €



Metal Matkap Ucu DIN340 HSS Taşlaşmış Seri Uzun Tip 10'lu Paket

Yüksek kaliteli yüksek hız çeliğinden üretilmiştir.

Merkezleme noktası DIN 1412 C sağ kenar kesme.

Gelişmiş merkezleme 135 ° açılı kanallar veya derin delik delme için en uygundur 900 N / mm² kadar sondaj çelik, dökme demir için uygundur. Alaşım ve alaşımsız malzemelerde kullanılır.

Ayrıca ahşap ve plastik için uygundur.

Ø (mm)	A (mm)	B (mm)	Paket Adedi	Ürün Kodu	Liste Fiyatı
2.0	85	56	10	4932430328	5,40 €
2.5	95	62	10	4932430329	6,80 €
3.0	100	66	10	4932430330	9,20 €
3.5	112	73	10	4932430331	12,50 €
4.0	119	78	10	4932430332	14,70 €
4.5	126	82	10	4932430333	16,90 €
5.0	132	87	10	4932430334	20,40 €
5.5	139	91	10	4932430335	26,30 €
6.0	139	91	10	4932430336	28,90 €
6.5	148	97	10	4932430337	34,20 €
7.0	156	102	10	4932430338	41,20 €
8.0	165	109	10	4932430339	57,30 €
9.0	175	115	10	4932430340	75,00 €
10.0	184	121	10	4932430341	94,40 €
11.0	195	128	5	4932430342	61,50 €
12.0	205	134	5	4932430343	73,80 €
13.0	205	134	5	4932430344	86,50 €

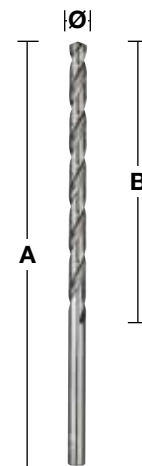
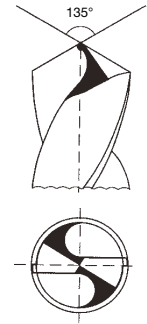

HSS-G Cobalt Metal Matkap Ucu Altın Seri DIN 338 Setler

Açıklama	Tedarik Şekli	Paket Adedi	Ürün Kodu	Liste Fiyatı
HSS-G Co Delici Uç Seti (19 parça).				
a Ø 1/1.5/2/2.5/3/3.5/4/4.5/5/5.5/6/6.5/7/7.5/8/8.5/9/9.5/10 mm.	Plastik Kasa	1	4932352470	63,80 €
HSS-G Co Delici Uç Seti (25 parça).				
b Ø 1/1.5/2/2.5/3/3.5/4/4.5/5/5.5/6/6.5/7/7.5/8/8.5/9/9.5/10/10.5/11/11.5/12/12.5/13 mm.	Plastik Kasa	1	4932352471	142,90 €

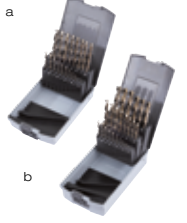

Shockwave HSS-G Hex Girişli Metal Matkap Ucu

- Darbeli vidalamalar için optimize edilmiş 1/4 Hex saplı matkap ucu.
- 135°'lik açılı uç yapısı merkezlemeyi kolaylaştırır ve hassas bir başlangıç sağlar.
- Flüt tasarımı, daha hızlı malzeme tahliyesi sağlar ve ısı birikimini azaltarak daha fazla verimlilik sağlar.
- Titanyum kaplı yapısıyla ısıyı dağıtır.
- Darbeli vidalamalar için uygun olan ¼ Hex giriş sayesinde daha çok kullanım alanına hitap eder.

Ø (mm)	A (mm)	B (mm)	Paket Adedi	Ürün Kodu	Liste Fiyatı
2	59.5	17	2	48894703	1,80 €
2.5	62	19	2	48894704	1,80 €
3	65	23	2	48894763	2,00 €
3.2	66.5	23	2	48894706	2,30 €
3.5	69	25	2	48894707	2,30 €
4	71.5	26	2	48894708	2,40 €
4.2	74	28	1	48894709	1,40 €
4.5	76	29	1	48894710	1,50 €
4.8	78	29	1	48894711	1,50 €
5	93	46	1	48894712	2,70 €
5.5	104	59	1	48894764	2,70 €
6	105	60	1	48894714	2,80 €
6.5	107	63	1	48894715	2,90 €
6.8	108	64	1	48894716	3,00 €
7	109	65	1	48894717	3,10 €
7.5	110	66	1	48894718	3,30 €
8	111	67	1	48894719	3,40 €
8.5	114	70	1	48894720	4,00 €
9	117	73	1	48894721	4,40 €
9.5	118	74	1	48894722	4,70 €
10	120	76	1	48894723	5,40 €
10.5	122	78	1	48894724	6,00 €
11	125	81	1	48894725	6,60 €
11.5	126	82	1	48894726	7,00 €
12	127	83	1	48894727	7,90 €
12.5	128	83	1	48894728	8,40 €
13	130	85	1	48894729	9,10 €
Shockwave HSS-G TİN Kırmızı Hex Plastik kasalı Delme Ucu(10 parça) Ø 3/3.5/4/4.5/5/6/7/8/9/10 mm.			10	48894759	33,30 €
Shockwave HSS-G TİN Kırmızı Hex Plastik kasalı Delme Ucu(19 parça) Ø 2/2.5/2x3/3.5/2x4/4.5/5.5/6/6.5/7/7.5/8/8.5/9/9.5/10 mm.			19	48894760	51,60 €

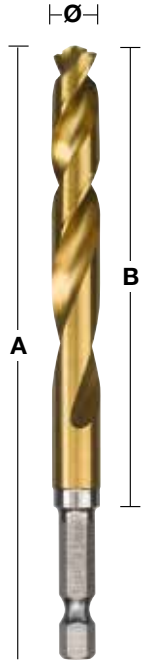
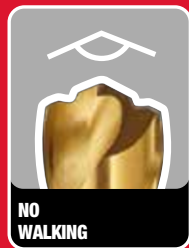
RED
HEX135°
SPLIT POINT™

DARBELİ & DELME



HSS-G Cobalt Metal Matkap Ucu Altın Seri DIN 338

YENİ

Yüksek derece ısıya dayanıklı kobalt alaşımli yüksek hız çeliğinden öğütülmüş metal matkap uçları DIN 338. Cıvalı matkap uçları merkezleme noktası geliştirilmiş merkezleme için 135° açılı şekillenen kesici uç % 5 Kobaltlı. Sayesinde yüksek delim imkanı. Çelik ve paslanmaz çelik gibi meteryallerin deliminde kullanılır.

Ø (mm)	A (mm)	B (mm)	Paket Adedi	Ürün Kodu	Liste Fiyatı
1.0	34	12	2	4932363248	3,20 €
1.5	40	18	2	4932363249	3,10 €
2.0	49	24	2	4932363250	3,20 €
2.5	57	30	2	4932363251	3,20 €
3.0	61	33	2	4932363253	3,10 €
3.2	65	36	2	4932363254	3,70 €
3.5	70	39	2	4932363256	3,70 €
4.0	75	43	2	4932363258	3,90 €
4.2	75	43	1	4932363260	2,30 €
4.5	80	47	1	4932363262	2,40 €
4.8	86	52	1	4932363263	2,70 €
5.0	86	52	1	4932363264	2,50 €
5.5	93	57	1	4932363267	3,10 €
6.0	93	57	1	4932363268	3,30 €
6.5	101	63	1	4932363269	3,80 €
6.8	109	69	1	4932363270	4,40 €
7.0	109	69	1	4932363271	4,40 €
7.5	109	69	1	4932363272	4,50 €
8.0	117	75	1	4932363274	5,10 €
8.5	117	75	1	4932363276	5,30 €
9.0	125	81	1	4932363277	6,70 €
9.5	125	81	1	4932363278	6,90 €
10.0	133	87	1	4932363279	7,60 €
10.5	133	87	1	4932363281	10,50 €
11.0	142	94	1	4932363282	11,60 €
11.5	142	94	1	4932363283	13,70 €
12.0	151	101	1	4932363284	14,80 €
12.5	151	101	1	4932363285	18,70 €
13.0	151	101	1	4932363286	18,80 €

**RED
COBALT**

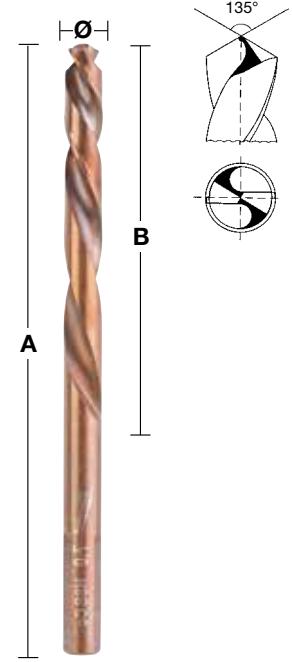

HSS-G Cobalt Metal Matkap Ucu Altın Seri DIN 338 5 ve 10'lu Paketler

YENİ

1.0	34	12	10	4932373332	14,40 €
1.5	40	18	10	4932373333	13,70 €
2.0	49	24	10	4932373334	14,20 €
2.5	57	30	10	4932373335	14,20 €
3.0	61	33	10	4932373336	13,90 €
3.2	65	36	10	4932373337	16,70 €
3.5	70	39	10	4932373338	16,60 €
4.0	75	43	10	4932373339	17,80 €
4.2	75	43	10	4932373340	19,70 €
4.5	80	47	10	4932373341	20,20 €
4.8	86	52	10	4932373342	23,30 €
5.0	86	52	10	4932373343	21,40 €
5.5	93	57	10	4932373344	26,60 €
6.0	93	57	10	4932373345	28,50 €
6.5	101	63	10	4932373346	34,00 €
6.8	109	69	5	4932373347	20,30 €
7.0	109	69	5	4932373348	19,10 €
7.5	109	69	5	4932373349	20,30 €
8.0	117	75	5	4932373350	23,60 €
8.5	117	75	5	4932373351	24,60 €
9.0	125	81	5	4932373352	31,10 €
9.5	125	81	5	4932373353	32,10 €
10.0	133	87	5	4932373354	35,30 €
10.5	133	87	5	4932373355	49,90 €
11.0	142	94	5	4932373356	55,00 €
11.5	142	94	5	4932373357	65,60 €
12.0	151	101	5	4932373358	70,00 €
12.5	151	101	5	4932373359	87,60 €
13.0	151	101	5	4932373360	89,70 €



HSS Metal Matkap Uçları Kısa DIN 1897 10'lu Paket

Matkap ucu kalitesi : Yüksek kaliteli, yüksek hız çeliğinden üretilmiştir.

İpucu geometrisi : DIN 1412 C Nokta açısı: 118 °. Tolerans: h8. Flüt / Helis açısı: Tip N flüt ve normal 20-30 ° açılı. Sağ kenar kesme. Yüzey / Renk: Parlak gümüş nedeniyle yüksek matkap noktası basıncı dayanıklıdır. Mükemmel merkezleme. Sağ kesme kenarı, talaşı ortadan kaldırır. Daha hızlı talaş kaldırma ve daha az çabıyla daha hızlı kesim için bağlayıcı. Uygulama: Sondaj levha ve ince duvarlı malzemeler için en uygun.900 N / mm² kadar çelik sac, ince alaşım ve alaşımsız malzeme delme için uygundur. Ayrıca ahşap ve plastik için uygundur.

Ø (mm)	A (mm)	B (mm)	Paket Adedi	Ürün Kodu	Liste Fiyatı
2.0	38	12	10	4932352200	6,10 €
2.5	43	14	10	4932352201	5,30 €
3.0	46	16	10	4932352202	5,50 €
3.2	49	18	10	4932352203	7,40 €
3.3	49	18	10	4932352204	7,40 €
3.5	52	20	10	4932352205	7,40 €
3.7	52	20	10	4932352206	11,30 €
4.0	55	22	10	4932352207	8,60 €
4.2	55	22	10	4932352208	13,80 €
4.5	58	24	10	4932352209	10,40 €
4.8	62	26	10	4932352210	16,00 €
5.0	62	26	10	4932352211	12,50 €
5.2	62	26	10	4932352212	16,20 €
5.5	66	28	10	4932352213	16,20 €
6.0	66	28	10	4932352214	20,90 €
6.5	70	31	10	4932352215	25,10 €
7.0	74	34	10	4932352216	32,20 €
7.5	74	34	5	4932352217	19,40 €
8.0	79	37	5	4932352218	21,30 €
8.5	79	37	5	4932352219	26,20 €
9.0	84	40	5	4932352220	30,90 €
10.0	89	43	5	4932352221	30,80 €

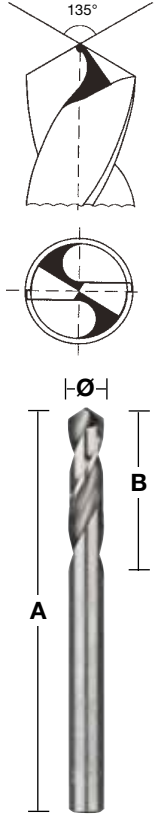

HSS Metal Matkap Ucu Çift Taraflı (10'lu Paket) - DIN1897

Matkap ucu kalitesi: Yüksek kaliteli, yüksek hız çeliğinden üretilmiştir.

İpucu geometrisi: Split Point DIN 1412 C noktası açısı: 135 °Tolerans: h8. Flüt / Helis açısı: Tip N flüt ve normal 20-30 ° açılı. Sağ kenar kesme. Yüzey / Renk: Parlak gümüş. İyi merkezleme bölünmüş nokta ucu. Her iki uç kullanılabilir. Kısa olması riski olmadan daha yüksek besleme basıncı ile kullanılabilir. Mükemmel merkezleme. Sağ kesme kenarı ile Cıvalı tip N flüt, hızlı talaş kaldırma ve daha hızlı bağlayıcı ortadan kaldırır daha az çaba ile kesim olanağı sağlar Uygulama: çelik, demir dışı metaller ve plastik uygun sondaj. İnce tabaka malzemeleri, örneğin, için en uygun perçin delikleri.

Ø (mm)	A (mm)	B (mm)	Paket Adedi	Ürün Kodu	Liste Fiyatı
2.5	43	10	10	4932352222	9,90 €
3.0	46	11	10	4932352223	9,90 €
3.2	49	12	10	4932352224	10,60 €
3.3	49	12	10	4932352225	10,60 €
3.5	52	14	10	4932352226	10,60 €
4.0	55	14	10	4932352227	11,50 €
4.1	55	14	10	4932352228	12,20 €
4.2	55	14	10	4932352229	12,20 €
4.5	58	16	10	4932352230	14,10 €
4.8	62	18	10	4932352231	15,90 €
5.0	62	18	10	4932352232	15,90 €
5.5	66	19	10	4932352233	21,80 €
6.0	66	19	10	4932352234	22,90 €

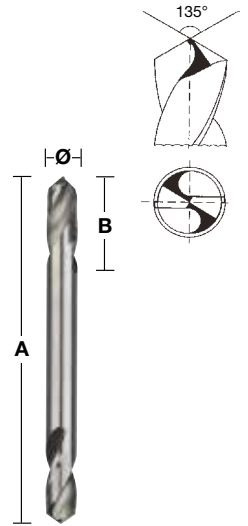

Kademeli Matkap Uçları

■ Geleneksel matkapta kullanılmak üzere;

Bir matkap ucu birden fazla boyutta delik seçeneği, Mevcut delikleri büyütme için en iyi aksesuar. Daha dayanıklı, kalın çekirdek kırılması sayesinde kırılma engellenir. Daha doğru ve daha az sürtünme ile başlar. Temiz çapaksız delikler, daha az yalpalama. Dağılma veya çatlama olmadan plastik delinir.

■ Matkap uçları aşağıdaki malzemeleri delme için idealdir;

Demir ve demir dışı metaller levhalar, profiller ve borular. Bakır, pirinç ve alüminyum. Paslanmaz çelik. Plastik. Maksimum malzeme kalınlığı 4 mm. En iyi ömür sağlamak için bir soğutucu kullanılması tavsiye edilir.

■ Uygulamalar;

Elektrik: kablo rekoru montajı için panel ve dolaplar. Tesisat: boru ve kurulum için giriş delikleri. Metaller üzerinde fabrikasyon: Çeşitli boyutları ve delik büyütme. Otomotiv: telefonlar, antenler, mobil kablo montajı için delikler. Bakım onarım işlemleri: çeşitli uygulamalar, boyutları ve delik büyütme.



Milwaukee® Avantajları

- a Daha hızlı delme - Geliştirilmiş merkezleme için Rapidstrike ucu ile hızlı ve güvenli delim yapma
- b Performans için özel uç ve geometri dizaynı - matkap yüksek hızlı şarjlı matkaplar ile kullanıldığında deforme olmasını önler
- c 2x için optimize 2 flüt zemin bilenmiş kenar geometrisi daha hızlı ve düzgün delme sağlar.
- d 4 x uzun ömür için siyah oksit kaplama ile özel tasarlanmış çelikten imal edilmiştir. Yüksek hızlı şarjlı matkap ile kullanım için optimize edilmiştir.
- e Lazer ile belirtilmiş kadame ayarları
- f Delik delme esnasında çapak yapmaması için özel dizayn
- g Güvenli kavrama ile aynasının içinde kaymasını önlemek için dizayn

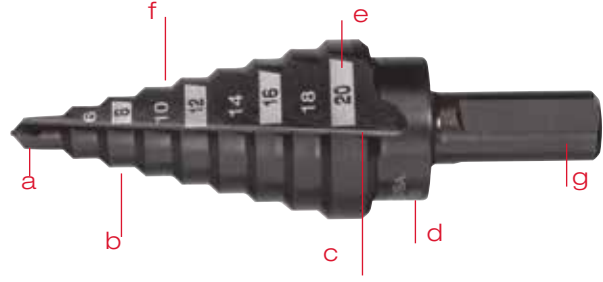

2x HIZ **4x UZUN ÖMÜR** **25% DAHA FAZLA DELİM** **ŞARJ BAŞINA**

Açıklama	Giriş Çapı (mm)	Toplam Uzunluğu [mm]	Adım Sayısı	Paket Adedi	Ürün Kodu	Liste Fiyatı	
a	PG 7 - PG 21	10	68	9	1	48899321	72,40 €
b	M 6 - M 32	10	92	13	1	48899332	109,80 €
c	4 - 12 mm / 1"	6	65	9	1	48899301	46,70 €
d	4 - 12 mm / 2"	6	65	5	1	48899302	41,60 €
e	4 - 20 mm	8	65	9	1	48899320	52,60 €
f	6 - 35 mm	10	90	14	1	48899335	115,30 €
g	3 Parça Set (3, 5, 6)				1	48899399	231,80 €

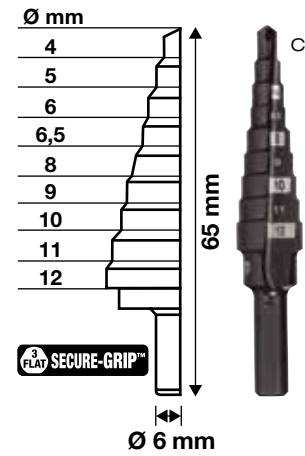
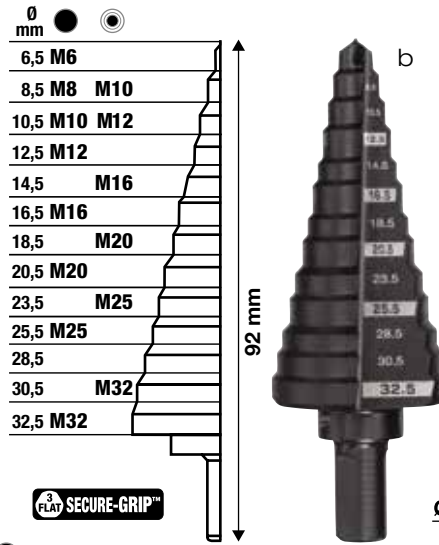
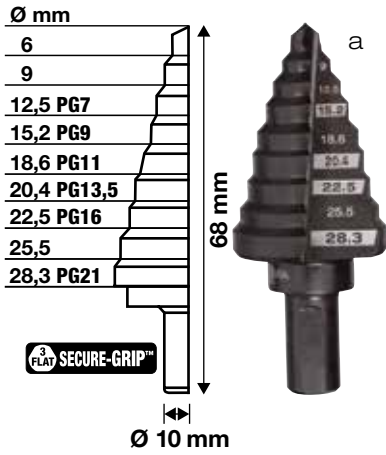

Manyetik Matkap Uçları



% 100 daha hızlı

Manyetik matkap uçları ile hız ve zaman tasarrufu elde edilir. Aşağıdaki faktörlere bağlı olarak. İlk olarak sadece halka şeklindeki kesici ağızlar Kesme çevresinden malzemeyi bir bütün olarak ayırır. İkinci olarak faydası kesim işlemi sırasında iki keskin açılar ile bilinenmiş ağızlar sayesinde kolay ve hızlı kesim elde edilir.

% 30 daha fazla verimlilik

Halka şeklindeki kesici ağızlar sayesinde sorunsuz bir şekilde malzemenin kesilmesine olanak sağlar. Daha az motor, enerji ve itici güç uygulanır matkap çapı büyüdükçe enerji tasarrufu artar.

Uzun ömürlü

Kesici ağızları sayesinde halka şeklinde kesimler yaparak çalışmanıza hız katar kalın 6 mm gövde ile özel diş geometrisi yüksek performans sağlar aşırı yüklenme nedeniyle kırılma riski ortaya çıkabilir.

Hız Grafiği

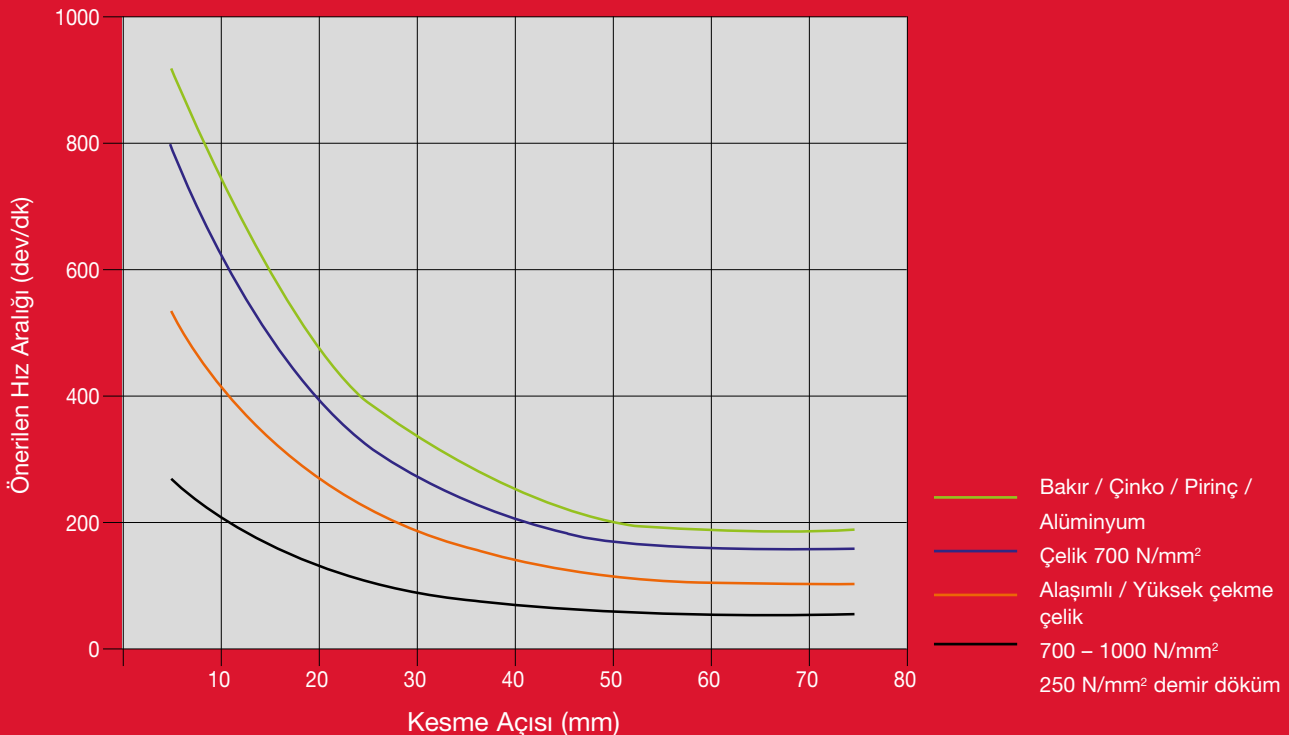

Manyetik Matkap Uçları

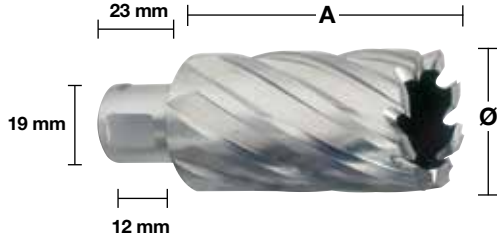

a



30 mm

50 mm

Ø (mm)	A (mm)	Paket Adedi	Ürün Kodu	Liste Fiyatı
12	30	1	4932371740	19,00 €
13	30	1	4932371741	19,60 €
14	30	1	4932343270	19,80 €
15	30	1	4932343271	19,70 €
16	30	1	4932343272	21,00 €
17	30	1	4932343273	22,00 €
18	30	1	4932343274	22,50 €
19	30	1	4932343275	23,00 €
20	30	1	4932343276	25,80 €
21	30	1	4932343277	26,50 €
22	30	1	4932343278	27,40 €
23	30	1	4932343279	28,90 €
24	30	1	4932343280	29,30 €
25	30	1	4932343281	33,00 €
26	30	1	4932343282	34,60 €
27	30	1	4932343283	35,80 €
28	30	1	4932343284	39,10 €
29	30	1	4932343285	40,30 €
30	30	1	4932343286	41,20 €
31	30	1	4932343287	42,60 €
32	30	1	4932343288	43,80 €
33	30	1	4932371742	48,00 €
34	30	1	4932371743	49,40 €
35	30	1	4932371744	50,60 €
36	30	1	4932371745	52,00 €
37	30	1	4932371746	53,40 €
38	30	1	4932371747	57,80 €
39	30	1	4932371748	59,30 €
40	30	1	4932371749	68,00 €
41	30	1	4932371750	68,10 €
42	30	1	4932371751	69,80 €
43	30	1	4932371752	71,40 €
44	30	1	4932371753	72,10 €
45	30	1	4932371754	76,40 €
46	30	1	4932371755	82,40 €
47	30	1	4932371756	83,20 €
48	30	1	4932371757	87,80 €
49	30	1	4932371758	86,90 €
50	30	1	4932371759	89,90 €

Ø (mm)	A (mm)	Paket Adedi	Ürün Kodu	Liste Fiyatı
14	50	1	4932343289	31,10 €
15	50	1	4932343290	31,50 €
16	50	1	4932343291	33,10 €
17	50	1	4932343292	40,00 €
18	50	1	4932343293	36,00 €
19	50	1	4932343294	37,20 €
20	50	1	4932343295	39,90 €
21	50	1	4932343296	40,60 €
22	50	1	4932343297	42,30 €
23	50	1	4932343298	43,90 €
24	50	1	4932343299	45,90 €
25	50	1	4932343300	51,60 €
26	50	1	4932343301	53,50 €
27	50	1	4932343302	56,40 €
28	50	1	4932343303	59,40 €
29	50	1	4932343304	62,30 €
30	50	1	4932343305	64,00 €
31	50	1	4932343306	66,90 €
32	50	1	4932343307	69,70 €
33	50	1	4932371760	72,50 €
34	50	1	4932371761	76,40 €
35	50	1	4932371762	80,70 €
36	50	1	4932371763	82,10 €
37	50	1	4932371764	85,00 €
38	50	1	4932371765	86,90 €
39	50	1	4932371766	93,50 €
40	50	1	4932371767	102,20 €
41	50	1	4932371768	104,00 €
42	50	1	4932371769	106,90 €
43	50	1	4932371770	107,60 €
44	50	1	4932371771	126,40 €
45	50	1	4932371772	143,00 €
46	50	1	4932371773	128,20 €
47	50	1	4932371774	136,60 €
48	50	1	4932371775	146,90 €
49	50	1	4932371776	143,20 €
50	50	1	4932371777	169,00 €

Açıklama	Tedarik Şekli	Paket Adedi	Ürün Kodu	Liste Fiyatı
30 mm merkezleme Ucu		1	49590011	31,80 €
50 mm merkezleme Ucu		1	49590012	36,20 €
6 Parça Set + 30 mm merkezleme ucu				
a	Plastik Kasa	1	4932372533	130,30 €
Ø 14 / 16 / 18 / 20 / 22 / 24 mm.				

Manyetik Matkap Aksesuar Şeması



4932604226

M18™ FMDP-502 C

MD 38

MDE 42/MBE 1200
½" x 20 UNF Girişli

MDE 4-85
Mors konik 3 Girişli

Çıkarma Kaması



49590020

Mandren & Adaptör

Merkezleme Ucu



½" x 20
48662125

13 mm Mandren

Merkezleme Ucu



½" x 20 UNF
4932218111

Metal Mandren
1.5-13 mm



4932371785

Yağlama Bileziği



½" x 20 UNF
19 mm Weldon
4932372781

Freze Uç
Adaptörü



4932371782

Yağlama Kabı



4932371788

Yağlama Adaptörü



MT 3
19 mm Weldon
4932343310

Freze Uç
Adaptörü



MT 3
B 16
4932117042

Mandren
Adaptör



MT 3
B 22
4932117044

Mandren
Adaptör



4932127011

Metal Mandren
3-16 mm



4932127010

Metal Mandren
1-16 mm



4932117031

Metal Mandren
5-20 mm



48100130

Boru Delme
Adaptörü



30 mm
Freze (Kısa)

49590011

Kısa Merkezleme
(30 mm)



50 mm
Freze (Uzun)

49590012

Uzun Merkezleme
(50 mm)

Merkezleme Ucu

Yüksek Performans Bi-Metal Testereler

HOLE DOZER™

UZUN ÖMÜR

DAHA DÜZGÜN ve DAHA HIZLI KESİM



Ø 19-37 mm



Ø 38-152 mm



Ø 152-210 mm

- Diş kırılmasına karşı ömür boyu garanti
- Uç koruma diş geometrisi ile en dayanıklı diş formu ve en uzun kullanım ömrü sağlar

PLUG JACK™

Panç gövdesinde bulunan, uygulama sonrası pançın içerisinde toplanan kalıntıları, rahat bir şekilde çıkartmak için tasarlanmış kanal teknolojisi kalıntılara erişim kolaylığı sağlar.



PLUG JACK™

PLUG JACK™

ALL-ACCESS SLOT

ALL-ACCESS SLOT



Diş Dizaynı

4 inç başına 6 diş ile 10 derecelik bir açı sayesinde aşağıdaki yararları sağlar.

- Daha hızlı ve daha agresif kesim imkanı
- Geliştirilmiş ısı dağılımı sayesinde daha uzun keskin kalmasını sağlar
- Derin kavisli guletlar tıkanma ve aşırı ısınmasını engelleyen daha etkin çapak temizliği sağlar
- Özel şekilli diş dizaynı ile daha ince malzemelerde daha az eğim sağlar
- Delme işlemi esnasında diş geometrisi sayesinde daha az güç gereksinimi sağlar. Bu sayede az güç ve iyi çapak atılması kombinasyonu elde edilir.

Panç Gövdesi

- 1.27 mm çelik gövdesi sert ve esnek bir yapıya sahip
- 41 mm kadar etkili kesim kapasitesi

Kesici Diş Dizaynı

- Daha hızlı ve daha agresif kesim
- Geliştirilmiş ısı dağılımı kesim sırasında daha uzun süre keskin dişlerin korunmasını sağlar.
- Derin kavisli yüzeyi, talaşın hızla tahliye edilmesini, aşırı ısınmayı ve tıkanmayı önler.

Kesici Diş Kalitesi

- M42 yüksek hız çeliğinden üretilmiştir.
- % 8 kobalt oranı sayesinde aşırı ısınmada çalışsa bile uzun ömürlü ve diş yapısını korur
- Yüksek hız çeliğinden üretilmiş dişler yüksek alaşımli çelik gövde üzerine lazer ile kaynatılmıştır.
- Kesici dişlerin mukavemetini arttırmak için 600 oC sıcaklıkta 65 HRC ile sertleştirilmiştir.
- M42 çelik dişler yüksek aşınmaya direncinden dolayı sert ve zor malzemeleri delmek için idealdir.

Uygulamalar

- Yüksek kaliteli delik testere her türlü malzeme kesimi için mükemmel çözümdür:
- Çelik 1000 N / mm² mukavemeti
- Paslanmaz çelik ve aside dayanıklı çelik
- Demir olmayan metaller
- Dökme demir
- Alüminyum
- Ahşap
- Orta yoğunlukta lif levha (MDF)
- Alçıpan
- Sandviç malzemeleri
- PVC



FIXTEC Adaptörler

a Ø 14-30 mm

FIXTEC "twist release" hızlı değişim. Adaptör üzerine panç testeresinin kilitlemesini önler.

b Ø 32-210 mm

Panç testeresi arkasına adaptör sürücü plakasını kilitletler bu sayede panç testeresi yalpalama ve titreşimi ortadan kaldırır.



a



b

Bi - Metal Delik Testereleer & Devir Tablosu

Ø mm	Ø Inc	700 N/mm ² Metal	Dökme Demir	Paslı Çelik & 1000 N/ mm ² Metaller	Demir Olmayan Metaller	Alümi- nyum	Ağaç	MDF	Maks. Kesme Derinliği (mm)	Paket Adedi	Ürün Kodu	Liste Fiyatı
14	5/16	580	400	300	790	900	1500	750	41	1	49560002	17,60 €
16	5/8	550	365	275	730	825	1500	750	41	1	49560012	13,30 €
17	1 1/16	500	330	250	665	750	1500	750	41	1	49560014	22,90 €
19	3/4	460	300	230	600	690	1500	750	41	1	49560023	11,30 €
20	29/32	425	280	210	560	635	1500	750	41	1	49560024	18,00 €
21	19/16	425	280	210	560	635	1500	750	41	1	49560027	13,90 €
22	7/8	390	260	195	520	585	1500	750	41	1	49560032	11,80 €
23	29/32	370	250	185	500	550	1500	750	41	1	49560037	14,70 €
25	1	350	235	175	470	525	1500	750	41	1	49560043	12,50 €
27	1 1/16	325	215	160	435	480	1400	700	41	1	49560047	15,40 €
29	1 1/8	300	200	150	400	450	1400	700	41	1	49560052	13,00 €
30	1 3/16	285	190	145	380	425	1400	700	41	1	49560057	16,30 €
32	1 1/4	275	180	140	380	410	1400	700	41	1	49560062	14,00 €
33	1 5/16	260	175	135	345	390	1400	700	41	1	49560067	20,20 €
35	1 3/8	250	165	125	330	375	1400	700	41	1	49560072	14,60 €
37	1 7/16	240	160	120	315	360	1400	700	41	1	49560077	21,20 €
38	1 1/2	230	150	115	300	345	1400	700	41	1	49560082	13,50 €
40	1 5/8	220	145	110	290	330	1200	600	41	1	49560087	16,20 €
41	1 3/4	210	140	105	280	315	1200	600	41	1	49560092	15,70 €
43	1 11/16	205	135	100	270	305	1200	600	41	1	49560097	15,50 €
44	1 3/4	195	130	95	260	295	1200	600	41	1	49560102	14,70 €
46	1 13/16	190	125	95	250	285	1200	600	41	1	49560107	16,00 €
48	1 7/8	180	120	90	240	270	1200	600	41	1	49560112	16,20 €
50	1 31/32	175	120	85	230	260	1200	600	41	1	49560113	21,80 €
51	2	170	115	85	230	255	1200	600	41	1	49560117	12,70 €
52	2 1/16	165	110	80	220	245	1200	600	41	1	49560122	15,70 €
57	2 1/4	150	100	75	200	225	1000	500	41	1	49560127	14,50 €
58	2 19/32	145	100	75	195	225	1000	500	41	1	49560132	14,90 €
59	2 3/8	145	100	75	195	225	1000	500	41	1	49560137	16,40 €
60	2 3/16	140	95	70	190	220	1000	500	41	1	49560142	15,30 €
63	2 31/64	135	90	65	180	205	900	450	41	1	49560147	15,50 €
64	2 1/2	135	90	65	180	205	900	450	41	1	49560153	17,00 €
65	2 5/8	130	85	65	175	200	800	400	41	1	49560158	16,00 €
68	2 11/16	125	80	60	160	185	800	400	41	1	49560159	20,90 €
73	2 7/8	120	80	60	160	180	800	400	41	1	49560163	16,40 €
76	3	115	75	55	150	170	700	350	41	1	49560167	18,60 €
79	3 1/8	110	70	55	140	165	700	350	41	1	49560173	18,00 €
83	3 1/4	105	50	40	140	155	700	350	41	1	49560177	18,90 €
86	3 3/8	100	45	30	130	150	500	250	41	1	49560183	19,30 €
89	3 1/2	95	45	30	130	145	500	250	41	1	49560187	20,50 €
92	3 5/8	95	60	45	120	140	500	250	41	1	49560193	19,50 €
95	3 3/4	90	60	45	120	135	500	250	41	1	49560197	20,20 €
98	3 7/8	90	60	45	120	135	500	250	41	1	49560203	22,20 €
102	4	85	55	40	110	130	400	200	41	1	49560207	22,30 €
105	4 1/8	80	55	40	110	120	400	200	41	1	49560213	22,30 €
111	4 3/8	80	50	40	100	120	300	150	41	1	49560217	23,20 €
114	4 1/2	75	50	35	100	105	300	150	41	1	49560227	25,80 €
121	4 3/4	75	50	35	95	95	300	150	41	1	49560233	24,90 €
127	5	65	45	30	90	90	200	100	41	1	49560237	27,80 €
133	5 1/4	60	40	25	85	85	200	100	41	1	49560243	29,30 €
140	5 1/2	60	40	25	85	85	200	100	41	1	49560244	44,60 €
146	5 3/4	55	35	25	75	75	200	100	41	1	49560247	32,70 €
152	6	55	35	25	75	75	200	100	41	1	49560253	33,20 €
160	6 3/16	50	30	25	60	60	150	75	38	1	4932399885	53,90 €
168	6 3/8	50	30	25	55	55	150	75	38	1	4932399886	63,00 €
177	6 31/32	45	25	25	55	55	150	75	38	1	4932399887	67,30 €
200	7 7/8	40	25	25	50	50	100	50	38	1	4932399888	72,50 €
210	8 3/32	40	20	25	50	50	100	50	38	1	4932399889	75,70 €



- Kesme Yağı Kuru Kesme Yağı Kesme Yağı Neft yağı Kuru Kuru

Hole Dozer Bi Metal Testere Çoklu Paketler

YENİ

Ø mm	Ø inç	Maks Kesme Kapasitesi (mm)	Paket Adedi	Ürün Kodu	Liste Fiyatı
19	¾	41	1	49565090	9,00 €
20	25/32	41	1	49565091	11,10 €
22	7/8	41	1	49565100	8,80 €
25	1	41	1	49565110	10,00 €
29	1 1/8	41	1	49565120	9,80 €
30	1 3/16	41	1	49565125	15,10 €
32	1 1/4	41	1	49565130	10,60 €
35	1 3/8	41	1	49565140	11,20 €
38	1 1/2	41	1	49565150	10,50 €
41	1 5/8	41	1	49565152	11,60 €
44	1 3/4	41	1	49565155	11,30 €
51	2	41	1	49565160	9,80 €
54	2 1/8	41	1	49565165	10,80 €
57	2 1/4	41	1	49565167	11,20 €
60	2 3/8	41	1	49565169	11,90 €
64	2 1/2	41	1	49565170	11,80 €
67	2 5/8	41	1	49565175	12,50 €
68	2 11/16	41	1	49565178	13,80 €
76	3	41	1	49565180	13,70 €
89	3 1/2	41	1	49565190	14,80 €
92	3 5/8	41	1	49565195	15,30 €
102	4	41	1	49565200	16,90 €
105	4 1/8	41	1	49565205	17,20 €



Hole Dozer Karpit Dişli Bi Metal Delik Testereler

YENİ

Bi Metal Delik Testereler ile karşılaştırıldığında 10 kat daha fazla ömür, yüksek ısı ve aşınma direnci vardır. 4 Tpi agresif diş geometrisi ve aralıklı yapısı sayesinde gelişmiş kesim olanağı sağlar. Plug Pack geometrik tahliye yuva teknolojisi, kalıntılara derin erişim ve kolay temizleme rahatlığı sağlar. Uygulama alanları: Sıhhi tesisat (seramik, yumuşak karo, dökme demir), metal işleme (paslanmaz çelik, yüksek alaşımlı çelikler, alüminyum) ve kompozitler (plastik, sandviç panel, fiberglas, plastik kaplı ahşap levhalar, çivili ahşap)

Ø mm	Ø inç	Maks. Kesme Kapasitesi (mm)	Paket Adedi	Ürün Kodu	Liste Fiyatı
16	5/8	41	1	49560701	22,30 €
19	¾	41	1	49560702	20,60 €
22	7/8	41	1	49560704	22,00 €
25	1	41	1	49560707	25,20 €
29	1 1/8	41	1	49560708	27,00 €
32	1 1/4	41	1	49560710	28,70 €
35	1 3/8	41	1	49560712	30,70 €
38	1 1/2	41	1	49560713	31,30 €
41	1 5/8	41	1	49560715	35,40 €
44	1 3/4	41	1	49560717	34,50 €
48	1 7/8	41	1	49560719	37,10 €
51	2	41	1	49560720	34,20 €
54	2 1/8	41	1	49560722	34,50 €
57	2 1/4	41	1	49560724	36,00 €
60	2 3/8	41	1	49560726	38,00 €
64	2 1/2	41	1	49560727	38,30 €
67	2 5/8	41	1	49560729	40,00 €
70	2 3/4	41	1	49560731	41,80 €
73	2 7/8	41	1	49560733	46,10 €
76	3	41	1	49560734	45,80 €
83	3 1/4	41	1	49560736	50,80 €
89	3 1/2	41	1	49560738	51,90 €
92	3 5/8	41	1	49560739	53,10 €
95	3 3/4	41	1	49560740	56,80 €
102	4	41	1	49560742	59,20 €
108	4 1/4	41	1	49560744	63,00 €
114	4 1/2	41	1	49560746	66,40 €
127	5	41	1	49560748	76,30 €
152	6	41	1	49560749	85,90 €



Hole Dozer™ Setler

Açıklama	Paket Adedi	Ürün Kodu	Liste Fiyatı
7 Parça Set			
b Ø 22,29,35,44,51,64 mm. Adaptör Ø 14 - 30 mm (Ürün Kod 49567010). Adaptör - Ø 32 - 152 mm (Ürün Kod 49569100). 2 x Merkezleme Matkap Ucu , 1/8" Hex Allen Anahtar	1	49224005	89,10 €
14 Parça Set			
c Ø 19, 22, 25, 29, 32, 35, 38, 44, 51, 57 mm. Adaptör Ø 14 - 30 mm (Ürün Kod 49567010). Adaptör Ø 32 - 152 mm (Ürün Kod 49569100). 2 x Merkezleme Matkap Ucu 1/8" ~ 3 mm Allen Anahtar	1	49224152	143,00 €
17 Parça Set			
d Ø 20, 22, 25, 32, 40, 44, 51, 57, 64, 65, 67, 68, 76 mm. Adaptör Ø 14 - 30 mm (Ürün Kod 49567010). Adaptör Ø 32 - 152 mm (Ürün Kod 49569100). 2 x Merkezleme Matkap Ucu 1/8" allen key (Ürün Kod 49960060).	1	49224102	204,80 €
Kutu Set			
e Adaptör ile Merkezleme Matkap ucu (Ürün Kod 49567010). Adaptör ile Merkezlem Matkap ucu (Ürün Kod 49569100). 2 x Merkezleme Matkap Ucu 1/8" allen Anahtar (Ürün Kod 49960060).	1	4932430327	39,70 €

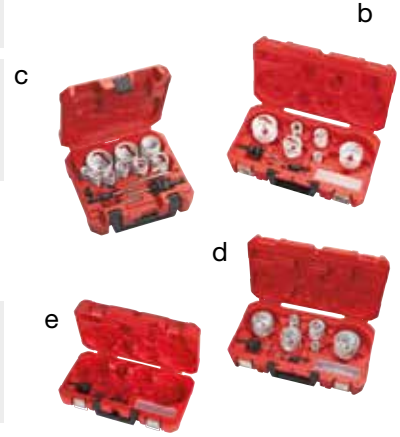

Bi - Metal Delik Testere Adaptörleri

Açıklama	Panç Ölçüsü Ø	Uç Girişi	Uç Bağlantı Girişi	Paket Adedi	Ürün Kodu	Liste Fiyatı
a Fixtec hızlı değişim adaptörü	Ø 14-30 mm	9.5 mm Hex	1/2" x 20	1	49567210	18,10 €
b Adaptör	Ø 14-30 mm	9.5 mm Hex	1/2" x 20	1	49567010	4,70 €
c Adaptör	Ø 32-210 mm	9.5 mm Hex	5/8" x 18	1	49567250	10,10 €
d Adaptör	Ø 32-210 mm	11 mm Hex	5/8" x 18	1	49569100	8,70 €
e Uzatma - 300 mm	-	9.5 mm Hex	-	1	48284008	9,10 €
f Uzatma - 300 mm	-	11 mm Hex	-	1	48284006	10,30 €
g	Ø 6 mm ve 89 mm Merkezleme Delme Ucu	-	-	1	49568010	1,80 €
	Ø 6 mm ve 100 mm Merkezleme Delme Ucu	-	-	1	49568000	4,60 €
	Allen Anahtar	-	-	1	49960060	0,70 €

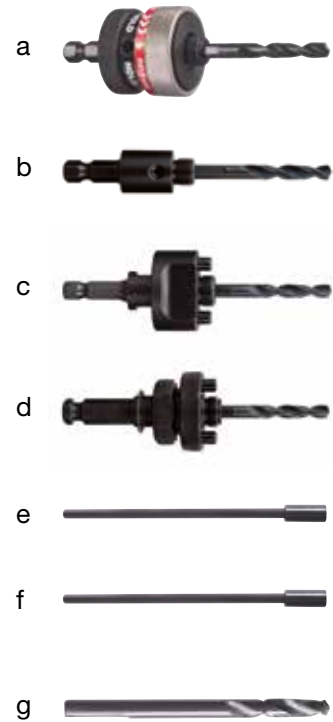

Ayarlanabilir Delik Kesici

Klima boruları, fanlar ve tavan hoparlörler için geniş çaplı delikler kesmek için kullanılır. Delim % 100 tozsuz çalışma ortamı için toz toplama haznesi ile size kolaylık sağlar. Çapı 6.4 mm adımlarla 178 mm 51 mm arasında ayarlanabilir. 178 mm - Lazer 51 de önceden ayarlanmış çapları işaretlenmiş. Alçıpan kullanıma uygundur (max. 25 mm çapa kadar delim yapılabilir.) OSB ahşap panoları için uygun değildir.

Açıklama	Paket Adedi	Ürün Kodu	Liste Fiyatı
Ayarlanabilir Delik Kesici			
a Pilot matkap, 2 bıçaklar, QL Adaptör ve toz toplama	1	49560260	37,00 €
b QL 1 / 4 Hex üç girişi ile Adaptör. 75 mm uzunluğunda.	1	48281000	17,70 €
Yedek Bıçak ve Merkezleme Matkap Ucu			
c Merkezleme matkap ucu, 2 x bıçaklar ve allen hex anahtar.	1	49560290	15,60 €



Elmas Delik Testereler

Özel porselen /gres/fayans gibi son derece zor malzemeleri delmek amacıyla profesyoneller için geliştirilmiştir.Metal ile delmek zor olduğundan geliştirilmiş olan elmas uçlu matkap ucu mükemmel bir performans sunar

ÖZELLİKLER:

- **Sınırlı Su:** Her 5 saniyelik aralıklar ile kesim esnasında ucunu daldırarak kesim yapma.Geleneksel elmas matkap uçları sürekli su akışının aksine sınırlı su kullanımı ile kesim yapar.
- **Temiz Delim:** Uygulama çevresine herhangi bir çizik olmadan temiz ve hassas kesim sağlar.
- **Kullanım Ömrü :** Hızlı kesim ve iyi dayanıklılık için yüksek dereceli elmaslar kullanın.
- **Dayanıklılık:** Sert alaşımli gövde kolay kolay deforme olmaz.



Ø (mm)	Uç Girişi	Paket Adedi	Ürün Kodu	Liste Fiyatı
5	1/4" Hex	1	49560503	15,60 €
6	1/4" Hex	1	49560505	15,70 €
8	1/4" Hex	1	49560507	16,00 €
10	1/4" Hex	1	49560509	16,20 €
12	1/4" Hex	1	49560511	20,50 €
15	1/4" Hex	1	49560513	23,40 €
20	1/4" Hex	1	49560515	25,20 €
25	1/4" Hex	1	49560517	27,00 €

Ø (mm)	Uç Girişi	Paket Adedi	Ürün Kodu	Liste Fiyatı
22	1/2" x 20	1	49565605	15,50 €
29	1/2" x 20	1	49565615	18,50 €
32	5/8" x 18	1	49565620	19,40 €
35	5/8" x 18	1	49565625	20,60 €
38	5/8" x 18	1	49565630	22,30 €
44	5/8" x 18	1	49565640	25,80 €
51	5/8" x 18	1	49565645	26,20 €
68	5/8" x 18	1	49565664	32,90 €

Açıklama	Panç Ölçüsü Ø	Uç Girişi	Uç Bağlantı Uç Girişi	Paket Adedi	Ürün Kodu	Liste Fiyatı
Adaptör	Ø 14-30 mm	9.5 mm Hex	1/2" x 20	1	49567010	4,70 €
Adaptör	Ø 32-210 mm	9.5 mm Hex	5/8" x 18	1	49567250	10,10 €
Öğütücü Adaptör	Ø 22-29mm	M14	1/2" x 20	1	4932430464	10,40 €
Öğütücü Adaptör	Ø 32-68mm	M14	5/8" x 18	1	4932430465	10,40 €

- 1.Delik testeresi ile adaptörü M14 vida ve bir anahtarla iyice sıkın. Sonra açılı taşlama mili kilidi uygulamak ve uygun doğrudan milin üzerine adaptörü İngiliz anahtar ile iyice sıkın.
2. Karo duvara veya zemine monte değilse, bir kelepçe ile sıkıca sabitlendiğinden emin olun
3. Suya delik testerenizin uçlarını batırın.
4. Tam hızla açılı taşlama açın, Yavaşça pateni önlemek için hafif bir baskı ile 20-30 ° açıyla delime başlayın. Delik testere bir oluk oluşturur zemin ile yatay olacak şekilde çalışır.
5. Her 5 saniyede bir su takviyesi yapılmalı
6. Ürünün ömrünü uzatmak için kesim esnasında hafif bir basınç ve dairesel hareketler uygulayın.

Elmas Delik Testere Aksesuarları

- Pro. Su soğutma sistemi içerir: - 1 lt kapasiteli, hortum, su düzenleme ünitesi
- Sondaj Kılavuzu (Vantuzlu Merkezleme Aksesuarları)

Açıklama	Paket Adedi	Ürün Kodu	Liste Fiyatı
Profesyonel Su Soğutma Sistemi			
a 1 lt kapasiteli, hortum, su düzenleme ünitesi	1	4932352330*	13,80 €
b Delme Kılavuzu Ø 19 - 68 mm.	1	4932352332	42,50 €



Uygulama Alanları

Her türlü sert ve yumuşak seramik
Porselen / Gres / Granit / Mozaik / Terakota /
Aglomera
Dökme demir
Fiberglas
(Cam takviyeli plastik)

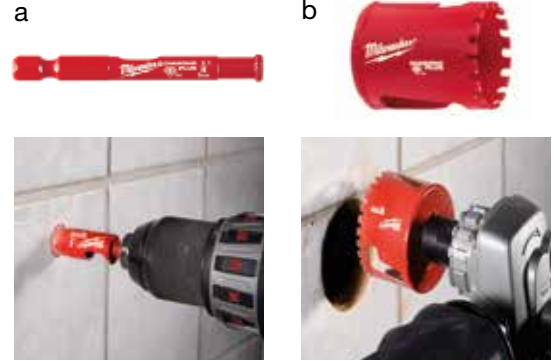

SHOCKWAVE IMPACT DUTY

DARBELİ DELİK TESTERELER



Akülü ürünler ile kullanım için optimize edilmiş.
ÖZELLİKLER:

- Daha iyi dayanıklılık için % 8 Kobaltlı
- %40 daha hızlı kesim
- 0.6 mm kalınlığa kadar kesim imkanı
- Pürüzsüz kesim
- 1/4" Hex uyumlu



Shockwave Darbeli Delik Testereler

	Ø (mm)	Paket Adedi	Ürün Kodu	Liste Fiyatı
	19	1	49569805	19,40 €
	22	1	49569810	18,80 €
	25	1	49569815	19,10 €
a	29	1	49569820	19,50 €
	32	1	49569825	19,90 €
	35	1	49569830	20,30 €
	38	1	49569835	20,50 €
b	3 Parça Set	1	49224800	53,00 €
	Ø 22 / 29 / 35 mm.			
	Çıkarma kaması ve grup vidası	1	4932430466	0,70 €
	Merkezleme Matkap Ucu	1	4932430477	7,30 €



Vidalama Bits Uç Setleri

- Vidalama ucunun gövdesi yüksek kaliteli S2 Avrupa çeliğinden üretilmiştir.
- Vidalama ucunun baş kısmı 870 oC sıcaklıkta dökülüp soğuk şoklama ile muakavemeti uzun ömürlü hale getirilir. Bu vidalama ucuna ekstra uzun kullanım garanti eder.

	A (mm)	Paket Adedi	Ürün Kodu	Liste Fiyatı
Phillips	PH 1	25	4932399586	9,70 €
	PH 2	25	4932399587	9,80 €
	PH 3	25	4932399588	9,70 €
Pozidrive	PZ 1	25	4932399589	9,80 €
	PZ 2	25	4932399590	9,80 €
	PZ 3	25	4932399591	9,70 €
Torx	TX 10	25	4932399594	10,70 €
	TX 15	25	4932399595	10,70 €
	TX 20	25	4932399596	10,70 €
	TX 25	25	4932399597	10,70 €
	TX 30	25	4932399599	10,70 €
	TX 40	25	4932399600	11,00 €



Otomotiv Lokma Seti

Açıklama	Paket Adedi	Ürün Kodu	Liste Fiyatı
Otomotiv Lokma Seti	3	4932451568	43,90 €
17, 19 ve 21 mm 1/2" lokma.			



Kompakt Bits Uç Setleri

- İnce cep tasarımı: 110mm x 65mm x 15 mm.
- Mandal sistemi ile güvenli kolay açılış ve kapanış olanağı ekstra yan bölme matkap uçları için 50 mm tornavida bits kabul eder. Ön cam panel sayesinde toz girişi engellenmiştir.
- 60 HRC ve 1/4" Hex alımı sertliği ile yüksek kalitede vidalama uçları.
- C 6.3 - DIN 3126 e göre. E 6,3-50 mm bit DIN 3126 göre üretilmektedir.
- HSS-G Metal matkap DIN 1412 C'ye göre katı yüksek hız çeliğinden tek parça olarak üretilmiştir.
- Split noktası geliştirilmiş merkezleme için 135° açılı ile şekillenen kesici uç. Hızlı bits için Tip N çıkış tasarımı DIN 3126 uygun olarak imal edilmiştir.
- Tutuşunu manyetik uç tutucu ile tamamlamaktadır.
- Vidalama ucunun gövdesi yüksek kaliteli S2 Avrupa çeliğinden üretilmiştir. Vidalama ucunun baş kısmı 870 °C sıcaklıkta dökülmüş soğuk şoklama ile muavemeti uzun ömürlü hale getirilir. Bu vidalama ucuna ekstra uzun kullanım garantisi eder.

Açıklama	Paket Adedi	Ürün Kodu	Liste Fiyatı
12 Parça Kompakt Vidalama Seti			
a 25 mm: SL 0.8x5.5 mm x1, PH1 x1 / PH2x2 / PH3x1, PZ1 x1 / PZ2x2 / PZ3x1, 50 mm: PH2x1, PZ2x1, Manyetik bits uç tutucu kilitlemeli	1	4932399513	19,10 €
12 Parça Kompakt Vidalama Seti TITANIUM			
b 25 mm: PH2x1, PZ1 x1 / PZ2x1 / PZ3x1, TX15x1 / TX20x1 / TX25x1, TX30x1 / TX40x1 HSS-G Metal matkap ucu: 3.0 mm x1 / 5.0 mm x1 Manyetik bits uç tutucu kilitlemeli	1	4932399514	25,40 €
12 Parça Kompakt Vidalama Seti			
c 25 mm: SL 0.8x5.5 mm x1 25 mm: PH1 x1 / PH2x2 / PH3x1 TX10x1 / TX15x1 / TX20x1, TX25x1 HSS-G Metal matkap ucu: 3.3 mm x1 / 4.2 mm x1 Manyetik bits uç tutucu kilitlemeli	1	4932399516	23,30 €
27 Parça Kompakt Vidalama Seti			
d H1 x2 / PH2x2 / PH3x1, PZ1 x2 / PZ2x4 / PZ3x2, TX10x2 / TX15x3 / TX20x3, TX25x3 / TX30x1 / TX40x1 Manyetik bits uç tutucu kilitlemeli	1	4932352747	25,50 €

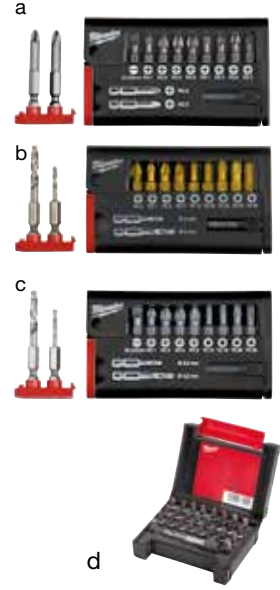

Shockwave Impact Duty™ Vidalama Bits Uçları

IMPACT

- Shockwave vidalama uçları darbeli vidalama ve ağır hizmetler için dizayn edilmiş yüksek performanslı uçlardır.
- Tüm sabitleme ve vidalama işleri için idealdir.
- Esnek tasarım, özel ışıl işlem kombinasyonu darbeleri emer ve sıkışma anında esneyerek vidalama ucunun bozulmasını engeller ve uzun süre kullanılmasını sağlar.
- Milwaukee için özel üretilmiş metal formülü sayesinde 10 kat daha dayanıklı ve uzun ömürlüdür.
- Milwaukee'nin özel metal (shock zone) formülü sayesinde vidalama uçları daha güçlü hale gelmiştir.

	Tip	A (mm)	Tedarik Şekli	Paket Adedi	Ürün Kodu	Liste Fiyatı
Phillips	PH 1	25	a	2	4932430850	1,40 €
		90	a	1	4932430851	1,90 €
	PH 2	25	a	2	4932430852	1,20 €
		25	b	25	4932430853	10,40 €
		50	a	1	4932430854	1,30 €
		50	b	10	4932430855	9,80 €
	PH 3	90	a	1	4932430856	1,50 €
		25	a	2	4932430857	1,40 €
		50	a	1	4932430858	1,30 €
	Pozidrive	PZ 1	25	a	2	4932430860
25			b	25	4932430861	16,80 €
PZ 2		90	a	1	4932430862	1,60 €
		25	a	2	4932430863	1,40 €
PZ 3		25	b	25	4932430864	11,50 €
		50	a	1	4932430865	1,00 €
		50	b	10	4932430866	11,00 €
		90	a	1	4932430867	1,80 €
		25	a	2	4932430868	1,30 €
		25	b	25	4932430869	16,80 €
		50	a	1	4932430870	1,30 €

a Vakumlu



Saklama Kabı

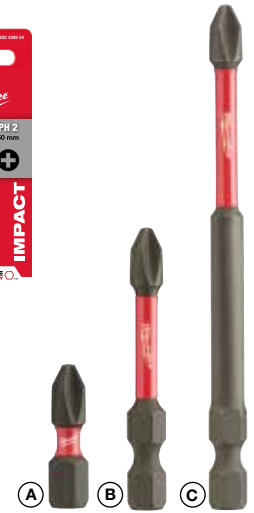

- A) 25 mm 1/4" Hex - DIN 3126 - C 6.3
B) 50 mm 1/4" Hex - DIN 3126 - E 6.3
C) 90 mm 1/4" Hex - DIN 3126 - E 6.3

Teşhir Seti



SHOCKWAVE IMPACT DUTY

a Vakumlu



b Saklama Kabı



Teşhir seti



		A (mm)	Tedarik Türü	Paket Adedi	Ürün Kodu	Liste Fiyatı	
Torx	TX 10	25	a	2	4932430871	1,10 €	
		TX 15	25	a	2	4932430872	1,40 €
			50	a	1	4932451286	1,60 €
	TX 20	25	b	25	4932430873	16,80 €	
		25	a	2	4932430874	1,10 €	
		25	b	25	4932430875	11,60 €	
		50	a	1	4932430876	1,30 €	
		50	b	10	4932430877	11,10 €	
		90	a	1	4932430878	1,80 €	
	TX 25	25	a	2	4932430879	1,40 €	
		25	b	25	4932430880	11,60 €	
		50	a	1	4932430881	1,30 €	
		50	b	10	4932430882	11,30 €	
		90	a	1	4932430883	1,80 €	
	TX 27	25	a	2	4932430884	1,90 €	
TX 30	25	a	2	4932430885	1,20 €		
	25	b	25	4932430886	11,60 €		
	50	a	1	4932430887	1,80 €		
TX 40	25	a	2	4932430888	1,10 €		
	25	b	25	4932430889	14,50 €		
	50	a	1	4932430890	1,40 €		
TX 50	25	a	2	4932430891	1,70 €		
	25	b	25	4932430892	15,20 €		
Hex	Hex 2.5 mm	25	a	2	4932430893	1,50 €	
	Hex 3 mm	25	a	2	4932430894	1,50 €	
	Hex 4 mm	25	a	2	4932430895	1,10 €	
	Hex 5 mm	25	a	2	4932430896	1,00 €	
	Hex 6 mm	25	a	2	4932430897	1,50 €	
	Hex 8 mm	25	a	2	4932430898	2,70 €	
	Hex 10 mm	25	a	2	4932430899	3,20 €	
	Hex 12 mm	25	a	2	4932430900	4,00 €	
Düz	SL 0.6 x 4.5	25	a	2	4932430901	0,90 €	
	SL 0.8 x 5.5	25	a	2	4932430902	1,00 €	
	SL 1.2 x 6.5	25	a	2	4932430903	1,00 €	

35 Parça Bits Uç Seti

Açıklama	Paket Adedi	Ürün Kodu	Liste Fiyatı
Vidalama Uç Seti			
a 25 mm: PH 1 x 2 / PH 2 x 3 / PH 3 x 2. PZ 1 x 2 / PZ 2 x 3 / PZ 3 x 2. TX 10 x 2 / TX 15 x 2 / TX 20 x 3. TX 25 x 3 / TX 30 x 2 / TX 40 x 2. 50 mm: PH 1 x 1 / PH 2 x 1. PZ 1 x 1 / PZ 2 x 1. TX 20 x 1 / TX 25 x 1. Manyetik Bits uç Tutucu	1	4932352068	18,60 €
Teşhir Standı			
b 6'lı - 35 parça 4932352068.	6	4932352063	91,40 €



Manyetik Bits Tutucu

Açıklama	Paket Adedi	Ürün Kodu	Liste Fiyatı
a 58 mm Manyetik bits uç tutucu	1	4932373483	7,80 €
b Alçıpan için manyetik bits uç tutucu	1	4932430179	13,00 €

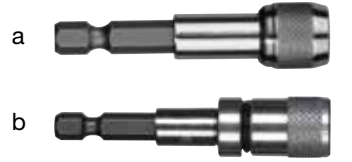

Shockwave Impact Duty™ Vidalama - Torna vida - Kablo sıyrma - Tel bükme

- Cep paket dizaynı
- Vidalama uç setinin uç tutucu kısmı uzayabildiğinden 110 mm uzunluğundaki uçlarda güvenli tutuş sağlar
- Ön taraftan el ile dolun yapilir.
- Kablo sıyrma 0.75 / 1.0 / 1.5 / 2.5 mm²
- Tel bükme 5 mm² kadar

Açıklama	A (mm)	Paket Adedi	Ürün Kodu	Liste Fiyatı
Teşhir Seti				
a 1 x PH2, 1 x PZ1 / 2 x PZ2 / 1 x PZ3, 1 x TX20 / 1 x TX25, 1 x SL 0.6 x 4.5 mm / 1 x SL 0.8 x 5.5 mm, 1 x Hex 4 / 1 x Hex 5, 1 x 76 mm bits uç tucu	25	1	4932430909	18,80 €
b 1 x PH2, 1 x PZ1 / 2 x PZ2 / 1 x PZ3, 1 x TX15 / 1 x TX20 / 2 x TX25 / 1 x TX30 / 1 x TX40, 1 x 76 mm bits uç tucu	25	1	4932430910	18,70 €

Teşhir Seti				
c 2 x TX10 / 3 x TX15 / 2 x TX20 / 2 x TX25 / 1 x TX30 / 1 x TX40, 1 x 76 mm bits uç tucu	25	1	4932430911	18,70 €



SHOCKWAVE IMPACT DUTY™

Shockwave Impact Duty™ Setler

Açıklama	Paket Adedi	Ürün Kodu	Liste Fiyatı
15 Parça Set Teşhir Seti			
a 15 x 25 mm : 1 x PH1 / 2 x PH2, 1 x PZ1 / 2 x PZ2 / 1 x PZ3, 1 x TX10 / 2 x TX15 / 2 x TX20 / 1 x TX25 / 1 x TX30, 1 x 60 mm manyetik bits uç tutucu	1	4932430904	15,90 €
33 Parça Uç Seti ve Teşhir Seti			
b 24 x 25 mm : 1 x PH1 / 2 x PH2 / 1 x PH3, 2 x PZ1 / 3 x PZ2 / 2 x PZ3, 2 x TX10 / 2 x TX15 / 3 x TX20 / 2 x TX25 / 2 x TX30 / 1 x TX40 / 1 x TX50, 5 x 50 mm : 1 x PH2 / 1 x PZ2, 1 x TX15 / 1 x TX20 / 1 x TX25, 3 x Manyetik Bit uç tutucu 48 mm : 1 x Hex 7 mm / 1 x Hex 8 mm / 1 x Hex 10 mm, 1 x Manyetik Bits Uç Tutucu 60 mm	1	4932430905	36,10 €



50 Parça Delme & Vidalama Seti

Açıklama	Paket Adedi	Ürün Kodu	Liste Fiyatı
50 Parça uç seti			
HSS-G Delme uçları THUNDERWEB: 1 x 2.0 mm, 2 x 2.5 mm, 2 x 3.0 mm, 2 x 3.5 mm, 2 x 4.0 mm, 2 x 4.5 mm, 2 x 5.0 mm, 1 x 6.0 mm Duvar Delme Uçları: 1 x 4.0 mm, 1 x 5.5 mm, 2 x 6.0 mm, 1 x 7.0 mm, 2 x 8.0 mm, 1 x 9.0 mm, 1 x 10.0 mm Vidalama uçları SHOCKWAVE: 25 mm: 1 x PH1, 2 x PH2, 1 x PZ1, 2 x PZ2, 1 x PZ3, 2 x TX15, 2 x TX20, 2 x TX25, 1 x TX30, 1 x TX40, 1 x TX50, 1 x Hex 4 mm, 1 x Hex 5 mm 50 mm: 1 x PH2, 1 x PZ2, 1 x TX20 Somun SHOCKWAVE: 1 x Hex 7 mm, 1 x Hex 8 mm, 1 x Hex 10 mm 1 x manyetik bits tutucu SHOCKWAVE 60 mm 1 x QUIK-LOK uzatma 1/4" Hex 150 mm	1	493252863	61,20 €



Shockwave Impact Duty™ Setler

Açıklama	Paket Adedi	Ürün Kodu	Liste Fiyatı
48 Parça Vidalama & Bits Setler - Teşhir Stantlı			
a 32 x 25 mm : 2 x PH1 / 2 x PH2 / 1 x PH3, 2 x PZ1 / 3 x PZ2 / 1 x PZ3, 3 x TX10 / 3 x TX15 / 3 x TX20 / 3 x TX25 / 3 x TX30 / 1 x TX40, 1 x Hex 4 mm / 1 x Hex 5 mm, 1 x SL 0.6 x 4.5 / 1 x SL 0.8 x 5.5 / 1 x SL 1.2 x 6.5, 8 x 50 mm : 1 x PH1 / 1 x PH2, 1 x PZ1, 1 x TX10 / 1 x TX15 / 1 x TX20 / 1 x TX25 / 1 x TX30, 3 x 90 mm : 1 x PZ2, 1 x TX20 / 1 x TX25, 1 x 60 mm manyetik bits uç tutucu 60 mm . 4 x Shockwave Impact Duty™ 1/4" Hex delme ucu: 0 3 / 4 / 5 / 6 mm.	1	4932430906	46,90 €
56 Parça Vidalama & Bits Setler - Teşhir Stantlı			
b 48 x 25 mm : 2 x PH1 / 3 x PH2 / 1 x PH3, 3 x PZ1 / 4 x PZ2 / 2 x PZ3, 3 x TX10 / 3 x TX15 / 4 x TX20 / 4 x TX25 / 4 x TX30 / 3 x TX40 / 2 x TX50, 2 x Hex 4 mm / 2 x Hex 5 mm, 2 x SL 0.6 x 4.5 / 2 x SL 0.8 x 5.5 / 2 x SL 1.2 x 6.5, 8 x 50 mm : 1 x PH2, 1 x PZ1 / 1 x PZ2, 1 x TX10 / 1 x TX15 / 1 x TX20 / 1 x TX25, 1 x 60 mm manyetik bits uç tutucu	1	4932430907	41,50 €
40 Parça Vidalama & Delme Seti - Teşhir Stantlı			
c 25 x 25 mm : 1 x PH1 / 2 x PH2, 1 x PZ1 / 3 x PZ2, 2 x TX10 / 2 x TX15 / 3 x TX20 / 2 x TX25 / 2 x TX30 / 1 x TX40 / 1 x TX50, 1 x Hex 4 mm / 1 x Hex 5 mm, 1 x SL 0.6 x 4.5 / 1 x SL 0.8 x 5.5 / 1 x SL 1.2 x 6.5, 8 x 50 mm : 1 x PH2, 1 x PZ1 / 1 x PZ2, 1 x TX10 / 1 x TX15 / 1 x TX20 / 1 x TX25 / 1 x TX30, 1 x 60 mm manyetik bits uç tutucu 1 x manyetik bits uç tutucu 152 mm 3 x 1/4" Hex Delme ucu: 0 3 / 4 / 5 mm, 2 x manyetik somun: 48 mm 1 x Hex 8 mm / 1 x Hex 10 mm.	1	4932430908	50,60 €
62 pc Shockwave Uç Seti			
27 x 25 mm, 2 x PH1 / 4 x PH2 / 1 x PH3, 3 x PZ1 / 4 x PZ2 / 2 x PZ3, 2 x TX15 / 2 x TX20 / 2 x TX25 / 2 x TX30 / 1 x TX40, 1 x Hex 3 mm / 1 x Hex 4 mm, 16 x 50 mm length: 1 x PH1 / 2 x PH2, 1 x PZ1 / 2 x PZ2 / 1 x PZ3, 2 x TX15 / 2 x TX20 / 2 x TX25 / 2 x TX30, 6 x 90 mm uzunluk: 1 x PH2, 1 x PH3 / 1 x PZ2, 1 x TX15 / 1 x TX25 / 1 x TX30, 1 x manyetik bits ucu 60 mm uzunluk, 1 x manyetik bits ucu 152 mm uzunluk, 2 x Shockwave Impact Duty™ 1/2" kare 78 mm uzunluk: 19 mm / 21 mm, 3 x Shockwave Impact Duty™ somun 48 mm uzunluk: Hex 7 mm / Hex 8 mm / Hex 10 mm, 5 x Shockwave Impact Duty™ 1/4" Red Hex Delme ucu : 0 3 mm / 4 mm (2) / 5 mm (2) / 6 mm / 7 mm.	1	4932464168	85,40 €
24 Parça Vidalama Seti			
13 x 25 mm : 1 x PH1 / 2 x PH2 / 1 x PH3, 1 x PZ1 / 3 x PZ2 / 1 x PZ3, 1 x TX15 / 1 x TX20 / 1 x TX25 / 1 x TX30, 10 x 50 mm : 1 x PH1 / 1 x PH2, 1 x PZ1 / 2 x PZ2 / 1 x PZ3, 1 x TX15 / 1 x TX20 / 1 x TX25 / 1 x TX30, 1 x manyetik bits ucu 60 mm	1	4932464169	30,00 €
31 Parça Vidalama Seti			
23 x 25 mm : 1 x PH1 / 2 x PH2 / 1 x PH3, 1 x PZ1 / 2 x PZ2 / 1 x PZ3, 2 x TX15 / 2 x TX20 / 1 x TX25 / 2 x TX30 / 1 x TX40 / 1 x TX50, 1 x Hex 4 mm / 1 x Hex 5 mm / 1 x Hex 6 mm / 1 x Hex 8 mm / 1 x Hex 10 mm / 1 x Hex 12 mm, 1 x manyetik bits ucu 60 mm, 1 x manyetik bits ucu 152 mm 3 x Shockwave Impact Duty™ somun 1/2" square: 85 mm : 17 mm / 19 mm / 21 mm, 3 x Shockwave Impact Duty™ Lokma 48 mm : Hex 8 mm / Hex 10 mm / Hex 13 mm.	1	4932464170	76,80 €



1/2" Lokma

- Krom-Çelik nihai güç ve dayanıklılık sağlayan yüksek kaliteli alaşımlı çelikten üretilmiştir
- İnce yapısı sayesinde dar alanlara ulaşılabilmektedir
- Lokma üzerine lazer ile yazılmış ölçü numaraları

A (mm)	B (mm)	C (mm)	D (mm)	E (mm)	F (mm)	Paket Adedi	Ürün Kodu	Liste Fiyatı
1/2" Kare	8	78	12	15	21.8	1	4932352847	7,20 €
1/2" Kare	10	78	12	17	21.8	1	4932352848	7,20 €
1/2" Kare	11	78	12	18	21.8	1	4932352849	7,20 €
1/2" Kare	12	78	12	19	21.8	1	4932352850	7,20 €
1/2" Kare	13	78	12	20	23.8	1	4932352851	8,50 €
1/2" Kare	14	78	15	22	23.8	1	4932352852	8,50 €
1/2" Kare	16	78	15	23.8	23.8	1	4932352853	8,50 €
1/2" Kare	17	78	18	25.8	25.8	1	4932352854	8,50 €
1/2" Kare	19	78	21	27.8	27.8	1	4932352855	8,60 €
1/2" Kare	21	78	24	29.8	29.8	1	4932352856	9,20 €
1/2" Kare	24	78	24	33.8	33.8	1	4932352857	12,80 €
1/2" Kare	27	78	24	37.8	37.8	1	4932352858	13,40 €
1/2" Kare	30	78	24	41.8	38	1	4932352859	18,20 €
1/2" Kare	32	78	24	43.8	38	1	4932352860	20,20 €

10 parça Shockwave Impact Duty™ 1/2" Lokma Seti
a 8 / 10 / 11 / 12 / 13 / 14 / 16 / 17 / 19 / 21 mm. 1 4932352861 116,40 €

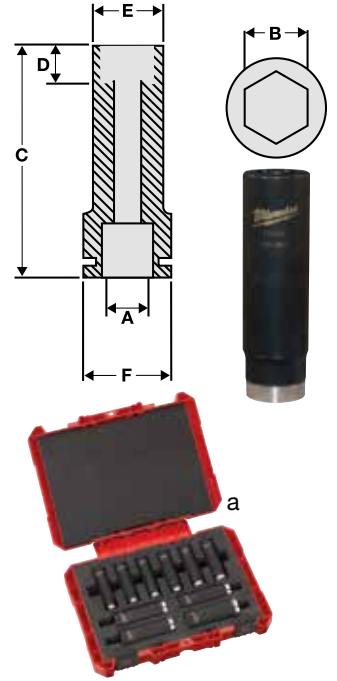

1/4" Lokma

Açıklama	Paket Adedi	Ürün Kodu	Liste Fiyatı
----------	-------------	-----------	--------------

20 parça Shockwave Impact Duty™ 1/4" Lokma Seti
a 12 x 1/4" Lokma: 4 / 4.5 / 5 / 5.5 / 6 / 7 / 8 / 9 / 10 / 11 / 12 / 13 mm.
50 mm . 6 x 25 mm: PH 2, PZ 2, TX 15, TX 20, TX 25, TX 30. 1 x lokma adaptör 1/4" Hex > 1/4" Kare lokma. 1 x bit adaptör 1/4" Kare lokma (F) > 1/4" Hex. Manyetik bits uç tutucu 1 4932352862 119,10 €

A	B (mm)	C (mm)	D (mm)	E (mm)	F (mm)
1/4"	4	50	3	7.7	12.8
1/4"	4.5	50	3.5	8	12.8
1/4"	5	50	4	8.8	12.8
1/4"	5.5	50	4.5	9.5	12.8
1/4"	6	50	6	9.8	12.8
1/4"	7	50	6	11.4	12.8
1/4"	8	50	7.5	12.5	12.8
1/4"	9	50	7.5	13.8	13.8
1/4"	10	50	9	14.3	14.3
1/4"	11	50	11	16.8	16.8
1/4"	12	50	12	17.8	17.8
1/4"	13	50	12	18.8	18.8

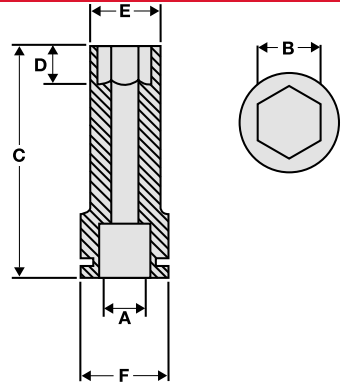

Lokma Adaptörler

Açıklama	A (mm)	Paket Adedi	Ürün Kodu	Liste Fiyatı
a Adaptör: 1/4" Hex - 1/4" Kare lokma. DIN 3126 - E 6.3.	50	1	48325030	1,70 €
b Adaptör: 1/4" Hex - 1/2" lokma DIN 3126 - E 6.3.	50	1	48325032	2,30 €
c Bits adaptör: 1/2" Kare lokma - 1/4" Vidalama bits girişi	50	1	48034410	16,40 €



Manyetik Bits Tutucu

Maksimum güç ve esneklik için ısıl işlem görmüş özel tasarım
Zor inşaat çalışma alanlarında darbelerle dayanıklı yapısı. Güvenli tutuş için güçlü manyetik uç.

Açıklama	A (mm)	Paket Adedi	Ürün Kodu	Liste Fiyatı
a 1/4" Hex manyetik uç tutucu (DIN 3126 - E 6.3).	60	1	4932352406	4,00 €
b 100 adet 1/4" Hex manyetik uç tutucu	60	100	4932430478	340,00 €
c				
d				
C 1/4" Hex manyetik uç tutucu Uzun seri -152 mm (DIN 3126 - E 6.3).	152	1	48324511	6,30 €
d 1/4" Hex manyetik uç tutucu Uzun seri -305 mm (DIN 3126 - E 6.3).	305	1	48324512	8,50 €



Manyetik Bits Tutucu

Çap (mm)	Civata Metrik Ölçüsü	A (mm)	Paket Adedi	Ürün Kodu	Liste Fiyatı
5.5	M3	65	1	4932352536	6,80 €
6.0	M3.5	65	1	4932352537	6,80 €
1/4"	-	65	1	4932352538	6,80 €
7.0	M4	65	1	4932352539	7,40 €
5/16"	-	65	1	4932352540	7,40 €
8.0	M5	65	1	4932352541	7,40 €
3/8"	-	65	1	4932352542	7,40 €
10.0	M6	65	1	4932352543	7,40 €
12.0	M7	65	1	4932352544	8,80 €
13.0	M8	65	1	4932352545	8,80 €
17.0	M10	65	1	4932352546	12,10 €
a 5 Parça Shockwave Impact Duty™ Set Ø 7 / 8 / 10 / 12 / 13 mm.			1	4932352822	49,90 €



Kilitlemeli Bits Tutucular

YENİ

Özel Tasarlanmış Çelik-Milwaukee özel metal formülü ve tork absorbe etme özelliği sayesinde Shockwave bitsler çok daha dayanıklıdır.

Optimize edilmiş şok bölgesi 3 kat daha fazla tork absorbe eder.

Çiftli iç mknatıslar, tutturucuya daha güçlü mknatıslanma özelliği sağlar.

Otomatik Kilitleme- Tek elle uç değişimi

Darbeli vidalamalarda kullanılmak üzere optimize edilmiştir.

Açıklama	Uzunluk (mm) A	Paket Adedi	Min. order quantity	Ürün Kodu	Liste Fiyatı
a 1/4" Hex girişli kilitlemeli uc tutucu Uzun seri-73 mm	73	1	1	4932459398	9,80 €
b					
c					
b 1/4" Hex girişli kilitlemeli uc tutucu Uzun seri-152 mm	152	1	1	48324532	14,00 €
c 1/4" Hex girişli kilitlemeli uc tutucu Uzun seri-305 mm	305	1	1	48324533	16,90 €

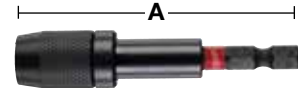

KNUCKLE™**Darbeli, Ağır hizmet vidalama uygulamaları için vidalama aksesuarı**

- Hem akülü hem de elektrikli matkaplarda kullanılabilir, darbelerle dayanıklıdır.
- Çok kompakt, portatif ve güçlü
- Kompakt tasarımı sayesinde sınırlı ve dar alanlarda çalışmaya uygundur.
- Sağlam çelik yapısı ile darbeleri absorbe eder kullanıcıyı yormaz.
- 0 ve 30 dereceli değişken açılı kafa
- 1/4" hex girişi ile direkt adaptörsüz makinalara bağlantı. Bu sayede yerinden çıkarma ve kaymalara son



30° 40 mm eğim yüksekliği

Açıklama	Paket Adedi	Ürün Kodu	Liste Fiyatı
Knuckle™			
1 x Knuckle™, 1 x PH1 / 2 x PH2, 1 x PZ1 / 2 x PZ2 / 1 x PZ3, 1 x TX15 / 1 x TX20 / 1 x TX25.	1	4932352938	23,20 €
a Teşhir Seti (10 x 11 parça set 4932352938.)	1	4932352939	249,20 €

**OSD2 Delme & Vidalama Köşe Adaptörü**

OSD 2 açılı vidalama ve matkap sınırlı bir alanda tüm vidalama ve delme uygulamaları için ideal bir çözümdür.









- OSD Delme & vidalama aparatı dar ve zor alanlarda tüm vidalama ve delme uygulamaları için ideal çözümler sunar.
- 1/4" hex uç girişi, metal dişli ve gövde
- Yan sap kaydırmaz tutamak, iki kademeli hex mil
- Endüstriyel kalite ve tüm akülü seri matkaplarda kullanılabilir
- 40 Nm tork ve 1750 dev/dk maksimum uygulamalarda kadar tüm akülü ürünler" ile kullanılmak üzere tasarlanmış endüstriyel kalite.
- OSD 2 hem delme hem de vidalama uygulamalarını bir arada yapabilmektedir.

Açıklama	Paket Adedi	Ürün Kodu	Liste Fiyatı
a OSD 2	1	4932352320	70,40 €
Teşhir Seti			
b 6'lı Set	6	4932352321	478,80 €



FIXTEC ve SDS-plus Çevirici Adaptörler

Uç Girişi	Uç Girişi	Id. No. 4932	Liste Fiyatı
a	 FIXTEC SDS-plus	379877	28,90 €
b	 FIXTEC SDS-plus	399152	28,40 €
c	 FIXTEC SDS-plus	352299	27,30 €
d	 FIXTEC 1/2" x 20 UNF	371807	18,10 €
e	 FIXTEC 1/2" x 20 UNF	399154	18,60 €
Uyumlu Cihazlar PLH 16 QEX, V28 HX, V18 HX, PLH 26 QEX, PH 30 Power X, KH 26 XE, KH 24 XE, KH 28 Super XE, BH 26 LXE and PH 26 X.			
f	 SDS-plus 1/2" x 20 UNF	367438	27,60 €
g	 SDS-plus 1/2" x 20 UNF	367166	7,70 €



a



b



c



d



e



f



g

Anahtarlı Mandren

Ölçü (mm)	Bağlantı Ölçüsü	Kırtlanma Mekanizması	Emniyet Vidası	Darbesiz Delim	Darbeli Delim	Akülü Delim	Anahtar Tipi	Paket Adedi	Ürün Kodu	Liste Fiyatı
1.0-10	3/8" x24		✓	✓	✓	✓	A	1	4932373412	12,70 €
1.0-10	1/2" x 20		✓	✓	✓	✓	A	1	4932269401	11,60 €
1.5-13	1/2" x 20			✓	✓	✓	A	1	4932218111	12,50 €
1.5-13	1/2" x 20		✓	✓	✓	✓	A	1	4932267980	12,50 €
1.0-16	Taper B16			✓			C	1	4932127010	59,50 €
3.0-16	M18x2.5	✓	✓	✓	✓		C	1	4932320014	42,40 €
3.0-16	1/2" x 20			✓	✓		C	1	4932363753	34,10 €
5.0-20	Taper B22			✓			E	1	4932117031	78,10 €



Anahtarlı Mandren

Ölçü (mm)	Bağlantı Ölçüsü	Makina Tipi	Emniyet Vidası	Anahtar Tipi	Paket Adedi	Ürün Kodu	Liste Fiyatı
1.0-10	3/8" x24	HDE 6 RQ	✓	H	1	48660817	17,10 €
1.0-10	3/8" x 20	HDE 10 RQ	✓	J	1	48662115*	56,80 €
2.0-13	1/2" x 20	HDE 13 RQD	✓	K	1	48661355	28,70 €



1/4" Hex Uç Bağlantılı

Ölçü (mm)	Bağlantı Ölçüsü	Akülü Delim	Anahtar Tipi	Paket Adedi	Ürün Kodu	Liste Fiyatı
0.5-6.5	1/4" Hex	✓	D	1	4932314867	17,50 €



Anahtarlı Mandrenler & Adaptörleri

Açıklama	Ref. No.	Paket Adedi	Ürün Kodu	Liste Fiyatı	
a Mandren Anahtarları	A	S2A	4932221378	2,20 €	
	B	S2AT	4932310612	4,20 €	
	C	S3T	4932221379	4,90 €	
	D	S14	4932304684	3,00 €	
	E	S4	4932221380	9,10 €	
	G	S2	4932319995	1,90 €	
	H		48663350	2,60 €	
	J		48663240	3,40 €	
b Anahtar Çıkarma için(SW13)			48663280	4,40 €	
			4932315788	0,70 €	
Mors Konik Adaptör B16	MT3 - B16	1	4932117042	10,00 €	
c	Mors Konik Adaptör B22	MT3 - B22	1	4932117044	10,40 €
	Çıkarma Kaması DIN 317		1	4932604226	5,60 €

a



b



c



Supra Mandren

Kapasite (mm)	Uç Girişi	Kilitleme	Emniyet Vidası	Darbesiz Delim	Darbelle Delim	Akülü Delim	Paket Adedi	Ürün Kodu	Liste Fiyatı
1.0-10	3/8" x 24		✓	✓		✓	1	4932349457	23,60 €
1.0-10	1/2" x 20	✓	✓	✓	✓	✓	1	4932364382	22,90 €
1.5-13	1/2" x 20	✓		✓	✓	✓	1	4932376531	23,90 €
1.5-13	1/2" x 20	✓	✓	✓	✓	✓	1	4932376533	24,60 €
1.5-13	1/2" x 20	✓		✓	✓	✓	1	4932364265	28,00 €
1.5-13	1/2" x 20	✓	✓	✓	✓	✓	1	4932364267	28,00 €



FIXTEC Supra Mandren

Kapasite (mm)	Uç Girişi	Kilitleme	Emniyet Vidası	Darbesiz Delim	Darbelle Delim	Akülü Delim	Paket Adedi	Ürün Kodu	Liste Fiyatı
1.0-10	3/8" x 24	✓	✓	✓	✓	✓	1	4932371018	21,40 €
1.0-10	1/2" x 20	✓	✓	✓	✓	✓	1	4932372443	21,40 €
1.5-13	1/2" x 20	✓	✓	✓	✓	✓	1	4932371913	28,00 €
1.5-13	3/8" x 24	✓	✓	✓	✓	✓	1	4932399492	26,50 €



Ağır Hizmet Mandren

Kapasite (mm)	Uç Girişi	Kilitleme	Darbesiz Delim	Darbelle Delim	Akülü Delim	Paket Adedi	Ürün Kodu	Liste Fiyatı
1.0-13	1/2" x 20	✓	✓	✓	✓	1	4932364266	68,00 €



Ağır Hizmet Mandren B16 Girişli

Kapasite (mm)	Uç Girişi	Kilitleme	Darbesiz Delim	Darbelle Delim	Akülü Delim	Paket Adedi	Ürün Kodu	Liste Fiyatı
3.0-16	B16		✓			1	4932127011	67,90 €



Supra Özel Mandren

Ölçü (mm)	Uç Girişi	Makine Tipi	Kilitleme	Darbesiz Delim	Emniyet Vidası	Paket Adedi	Ürün Kodu	Liste Fiyatı
a	1.0-10	1/2" x 20	HDE 10 RQX		✓	1	48661520	40,80 €
a	1.5-13	1/2" x 20	HDE 13 RQX		✓	1	42660755	76,70 €
b	1.5-13	FIXTEC		✓	✓	1	4932399214	45,80 €
c	1.0-10	FIXTEC	M12 BDDX		✓	1	4932430444	15,60 €



KAROT UÇLARI

WCHP-SB
8-50 mm



- a Standard 1/2" G girişli
- b Standard 1 1/4" UNC girişli
- c Lazer ile kesilmiş elmas dişler



d

WCHP
52-350 mm



d

-Ekstra ince 2mm segmentler ve betonarmelerde güçlü delim
-Kapalı halka segmentiyle zor uygulamalarda olağanüstü performans

Benzersiz tasarımlı TURBO şeklinde segmentler
-İlk delikten en iyi performans verimi
-Dışta bir ve içte iki yuva yapısı sayesinde soğutma ve maximum delim

Materyal	WCHP-SB	WCHP
Gazbeton/esinti beton bloklar	✓	✓
Yapay Taş-sert	✗	✗
Asfalt	✗	✗
Beton Borular	✓	✓
Betonarme-yüksek aşındırıcı :	- Çakmaktaşı - Yumuşak beton	◆
Betonarme-düşük aşındırıcı	- Kireçtaşı	✓
Betonarme-sert	- Granit - Kuvars kumu	✓
Tuğla		✗
Kireç/kumtaşı blokları -çok sert		✗
Kireç/kumtaşı blokları -orta sertlik		◆
Kireç/kumtaşı blokları -yumuşak/aşındırıcı		◆
Granit		✗
Mermer		◆
Porfir		✗
Şap		✓
Fayans / Kil Borular		◆
Arduvaz		◆
Fayans - Sert		◆
Fayans - Yumuşak		◆

✓ En Uygun

◆ Sınırlı uygunluk - Tavsiye aralıklı kullanım

✗ Uygun Değil. Tavsiye edilmez

Karot Uçları

Ø (mm)	Açıklama	DB3-152	DCM2-250C & DCM2-350C	Uç Girişi	B (mm)	A (mm)	Paket Adedi	Ürün Kodu	Liste Fiyatı
8	WCHP-SB 8	✓	◆	½ Gas	70	135	1	4932352072	58,90 €
12	WCHP-SB 12	✓	◆	½ Gas	200	265	1	4932352074	58,90 €
14	WCHP-SB 14	✓	◆	½ Gas	300	365	1	4932352075	61,00 €
16	WCHP-SB 16	✓	◆	½ Gas	300	365	1	4932352077	63,10 €
18	WCHP-SB 18	✓	◆	½ Gas	300	365	1	4932352078	63,10 €
20	WCHP-SB 20	✓	◆	½ Gas	300	365	1	4932352079	67,30 €
22	WCHP-SB 22	✓	◆	½ Gas	300	365	1	4932352080	67,30 €
24	WCHP-SB 24	✓	◆	½ Gas	300	365	1	4932352081	71,50 €
25	WCHP-SB 25	✓	◆	½ Gas	300	365	1	4932352082	71,50 €
28	WCHP-SB 28	✓	◆	½ Gas	300	365	1	4932352083	79,90 €
30	WCHP-SB 30	✓	◆	½ Gas	300	365	1	4932352084	84,10 €
32	WCHP-SB 32	✓	◆	½ Gas	300	365	1	4932352085	92,50 €
35	WCHP-SB 35	✓	◆	½ Gas	300	365	1	4932352086	100,90 €
37	WCHP-SB 37	✓	◆	½ Gas	300	365	1	4932352087	115,70 €
40	WCHP-SB 40	✓	◆	½ Gas	300	365	1	4932352088	128,60 €
42	WCHP-SB 42	✓	◆	½ Gas	300	365	1	4932352089	132,50 €
45	WCHP-SB 45	✓	◆	½ Gas	300	365	1	4932352090	143,00 €
50	WCHP-SB 50	✓	◆	½ Gas	300	365	1	4932352092	151,40 €
52	WCHP 52	✓	◆	1 ¼ UNC	420	500	1	4932399707	113,90 €
62	WCHP 62	✓	◆	1 ¼ UNC	420	500	1	4932399708	124,90 €
72	WCHP 72	✓	◆	1 ¼ UNC	420	500	1	4932399709	135,60 €
82	WCHP 82	✓	◆	1 ¼ UNC	420	500	1	4932399710	157,20 €
92	WCHP 92	✓	◆	1 ¼ UNC	420	500	1	4932399711	180,10 €
102	WCHP 102	✓	◆	1 ¼ UNC	420	500	1	4932399712	190,80 €
112	WCHP 112	✓	◆	1 ¼ UNC	420	500	1	4932399713	199,60 €
122	WCHP 122	✓	◆	1 ¼ UNC	420	500	1	4932399714	226,80 €
132	WCHP 132	✓	◆	1 ¼ UNC	420	500	1	4932399715	235,20 €
152	WCHP 152	✓	◆	1 ¼ UNC	420	500	1	4932399716	285,60 €
162	WCHP 162	✓	◆	1 ¼ UNC	420	500	1	4932399717	334,60 €
172	WCHP 172	✓	◆	1 ¼ UNC	420	500	1	4932352052	359,50 €
182	WCHP 182	✓	◆	1 ¼ UNC	420	500	1	4932399718	372,70 €
202	WCHP 202	✓	◆	1 ¼ UNC	420	500	1	4932399719	432,40 €
225	WCHP 225	✓	◆	1 ¼ UNC	420	500	1	4932399720	478,60 €
250	WCHP 250	✓	◆	1 ¼ UNC	420	500	1	4932399721	526,30 €
300	WCHP 300	✓	◆	1 ¼ UNC	420	500	1	4932399722	597,80 €
350	WCHP 350	✓	◆	1 ¼ UNC	420	500	1	4932399723	707,20 €

✓ Yüksek Uyum ◆ Sınırlı Uyum

WCHP-SB
Ø 8-50 mm

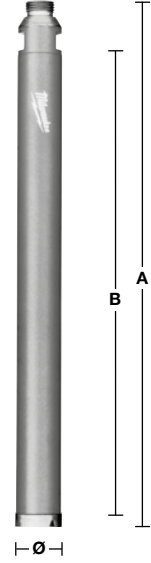

WCHP
Ø 52-350 mm

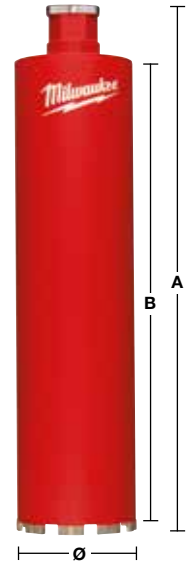

Karot Makinesi Aksesuarları

Açıklama	DD3-152	DCM2-250C & DCM2-350C	Paket Adedi	Ürün Kodu	Liste Fiyatı
9 Parça Karot sehpa'sı montaj seti M12 çakma dübel montaj ekipmanları					
a Sıkıştırma Civatası, Pul, Sıkıştırma milini, 5xM12 çakma çelik dübel Sıkıştırma aleti	✓	✓	1	4932399731	64,80 €
1 3/8" açık ağız anahtar. Karot ucunu çıkarırken motor çıkış milini tutmak için.		✓	1	49964705	18,50 €
32 mm açık ağız anahtar. Karot ucunu çıkarırken motor çıkış milini tutmak için.	✓		1	4931428009	14,50 €
41 mm açık ağız anahtar. Karot ucunu motor milinden çıkarmak için.	✓	✓	1	4931428010	24,10 €
FIXTEC somun Ucun sıkışmasını önleyen ve kullanıcının ucun rahat değiştirilmesini sağlayan sistem	✓	✓	1	4932352053	141,90 €
Adaptör: 1 1/4" den 1/2" 'ye 1 1/4" ölçüsündeki makine miline 50 mm çapından küçük karot uçlarını bağlayabilmek için.	✓	✓	1	4932352627	24,60 €
1 1/4" Karot ucu uzatması 300 mm boy	✓	✓	1	4932399724	70,90 €
1 1/4" Karot ucu uzatması 500 mm boy	✓	✓	1	4932399725	100,90 €
Teleskopik Uzatma Karot tavan dayaması 1.8 m'den 2.9'a kadar maksimum 500 kg baskı uygular	✓	✓	1	4932399732	417,10 €
Vakum Motoru VP 6 850 mbar maksimum vakum emisyonu 6 m/h	✓	✓	1	4932352094	1.554,10 €
Vakum Plaka Yedek kauçuk conta vakumsuz sehpa'lar için	✓		1	4932352676	178,50 €
g WT 10 Su tankı 10 lt 6 bar basınç 2.5 m hortum	✓	✓	1	4932399726	264,30 €
h DR 152 T Karot sehpa'sı için Maksimum 152 mm çapına kadar			1	4932352677	266,70 €
DR 152 T için yedek kauçuk halka			1	4932352678	27,90 €
Su toplama halkası DR 25 TV ile kullanılır 180 mm delimlere kadar uyumludur.			1	4932399727	318,80 €
Su toplama lastiği			1	4932399729	35,20 €
Su toplama halkası DR 350 T ile kullanılır 300 mm delimlere kadar uyumludur.			1	4932399728	338,70 €
Su toplama lastiği			1	4932399730	37,80 €
Mesafa Aparatı T = 50 mm 250 ila 350 mm çapındaki uçları kullanırken karot motoruyla sehpanın arasına monte edilmeli.		✓	1	4932399736	145,80 €
Motor Montaj aparatı DR 250 TV - DR 350 T Milwaukee motorları için		✓	1	4932399733	145,80 €

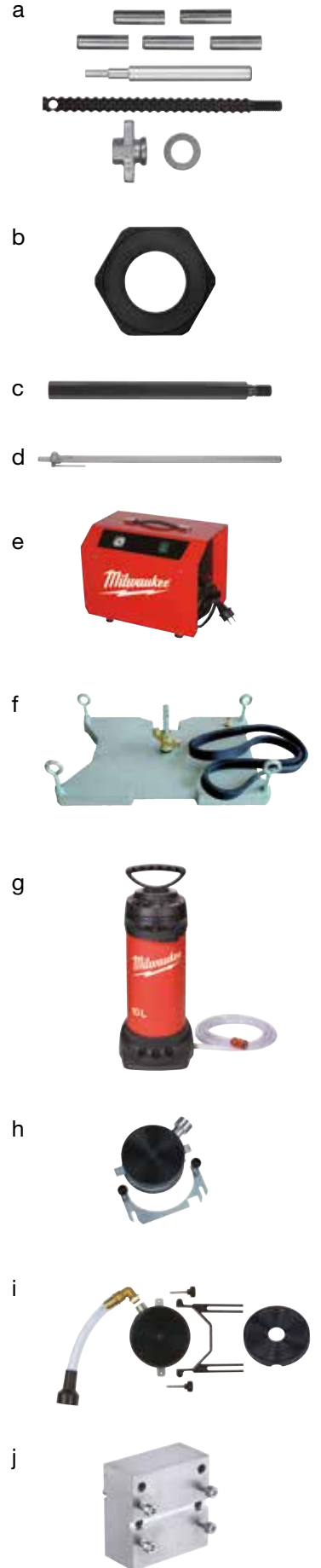

FIXTEC Kuru Karot Ucu Bağlantı Sistemi

Patentli Milwaukee FIXTEC özelliği ekstra alet kullanmadan saniyeler içinde karot adaptörlerin elmas çekirdeğini değiştirmeye izin verir.

Mevcut sistemlerin en yaygın problemi elmas karot kendini kitler, çekirdeği çıkarmak somun anahtarlarıyla çok zordur. Ancak Milwaukee yeni FIXTEC adaptör çözümü ile geçmişteki bu sorunu çekirdeği vida açmadan el ile oldukça basit bir şekilde değiştirme olanağı sağlar.

Devrimci FIXTEC adaptörleri toz emilimi olmaksızın ve farklı bir araç kullanmadan değiştirme imkanı sunar.

Önceden



Şimdi



FIXTEC
Çözümü

FIXTEC Makina Bağlantı Adaptörü

1 1/4" UNC girişli elmas uçlarla uyumludur.

Toz emme özelliği ve delme hızının artması elmas çekirdek ömrünün uzamasında avantaj sağlar.

Açıklama	Uç Girişi	Paket Adedi	Ürün Kodu	Liste Fiyatı
FIXTEC Bağlantı Adaptörü (CLR).	M18 x 2.5	1 1/4" UNC	4932352172	347,10 €



FIXTEC Makina Bağlantı Adaptörü

FIXTEC adaptör M16 dişli elmas çekirdekler için uygulanır . Merkezleme olarak SDS-plus matkap ucu kullanılabilir.

Açıklama	Uç Girişi	Paket Adedi	Ürün Kodu	Liste Fiyatı
FIXTEC Makina Bağlantı Adaptörü	M18 x 2.5	M16	4932399174	105,60 €
	11 mm Hex	M16	4932399220	120,40 €



Kuru Karot Uçları - DCHX

- 10 mm elmas ile daha uzun ömür sağlar
- Lazer kaynaklı segmentler ekstra dayanıklılık içindir
- Sadece rotatif ayarlı makinelerle kullanın
- Merkezleme ünitesi ön delme sırasında kullanılmalıdır

- ✓ En uygundur. Bu malzeme için önerilir
- ✗ Uygun değildir. Bu malzemeler için tavsiye edilmez
- ◆ Sınırlı uygunluk. Aralıklı kullanım için tavsiye edilir.

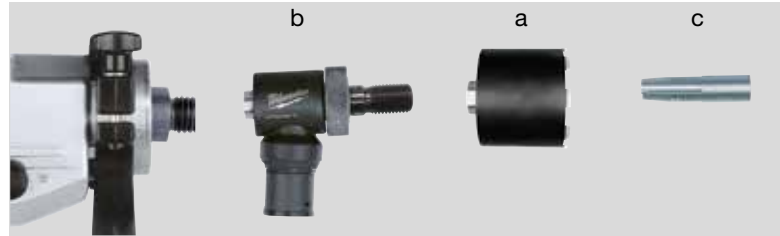

Materyal	DCHX	Materyal	DCHX
Gazbeton/esinti beton bloklar	◆	Granit	✗
Yapay taş/sert	✗	Kum/Kireçtaşı-Sert	✓
Tuğla-çok sert, tuğla	✓	Kum/Kireçtaşı-Yumuşak	◆
Tuğla-normal	✓	Mermer	✗
Tuğla-yumuşak	◆	Fayans	✗
Beton	✗		

Açıklama	Ø (mm)	Uç Bağlantısı	B (mm)	A (mm)	Paket Adedi	Ürün Kodu	Liste Fiyatı
a DCHX 68	68	1 1/4" UNC	60	130	1	4932399217	73,00 €
a DCHX 82	82	1 1/4" UNC	60	130	1	4932399218	101,30 €

Açıklama	Uç Girişi	Uç Bağlantısı	Paket Adedi	Ürün Kodu	Liste Fiyatı
FIXTEC Bağlantı adaptörü (CLR).	M18 x 2.5	1 1/4" UNC	1	4932352172	347,10 €

Açıklama	Paket Adedi	Ürün Kodu	Liste Fiyatı
c Uzun Merkezleme Ucu.	1	4932399221	21,00 €
d DD3-152 için çubuk Kılavuzu . SDS-plus merkezleme matkap ucu (Ø 8 x 110 mm , 4932307070) gerektirir.	1	4932352680	82,70 €

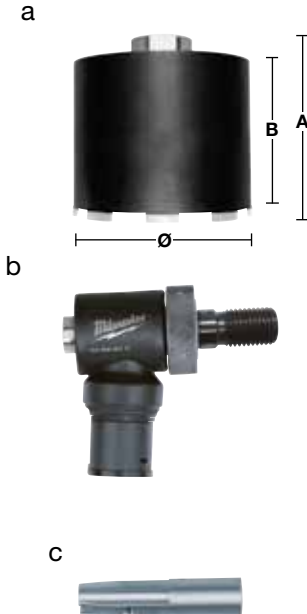

Kuru Karot Uçları DCHXL

- 10 mm elmas ile daha uzun ömür sağlar
- Lazer kaynaklı segmentler ekstra dayanıklılık içindir
- Sadece kuru karotlarla kullanın
- Merkezleme ünitesi ön delme sırasında kullanılmalıdır

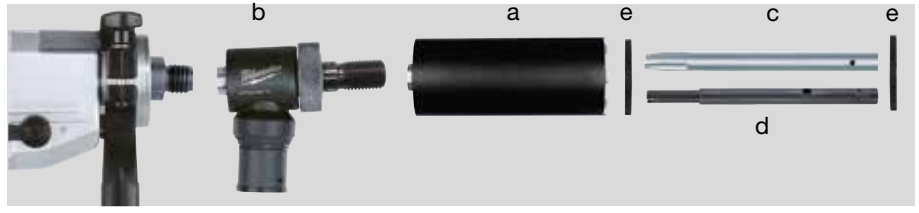

Materyal	DCHXL	Materyal	DCHXL
Gazbeton/esinti beton bloklar	◆	Granit	✘
Yapay taş/sert	✘	Kum/Kireçtaşı-Sert	✓
Tuğla-çok sert, tuğla	✓	Kum/Kireçtaşı-Yumuşak	◆
Tuğla-normal	✓	Mermer	✘
Tuğla-yumuşak	◆	Fayans	✘
Beton	✘		

✓ En uygundur.Bu malzeme için önerilir ◆ Sınırlı uygunluk.Aralıklı kullanım için tavsiye edilir. ✘ Uygun değildir.Bu malzemeler için tavsiye edilmez

Açıklama	Ø (mm)	Uç Bağlantısı	B (mm)	A (mm)	Paket Adedi	Ürün Kodu	Liste Fiyatı
DCHXL 38*	38	1 1/4" UNC	420	490	1	4932399753	118,00 €
DCHXL 52	52	1 1/4" UNC	420	490	1	4932399163	138,00 €
DCHXL 68	68	1 1/4" UNC	420	490	1	4932399164	153,10 €
DCHXL 82	82	1 1/4" UNC	420	490	1	4932399165	171,10 €
DCHXL 102	102	1 1/4" UNC	420	490	1	4932399166	224,30 €
DCHXL 107	107	1 1/4" UNC	420	490	1	4932399754	232,30 €
DCHXL 112	112	1 1/4" UNC	420	490	1	4932399167	241,20 €
DCHXL 117	117	1 1/4" UNC	420	490	1	4932399755	244,40 €
DCHXL 122	122	1 1/4" UNC	420	490	1	4932399168	257,50 €
DCHXL 127	127	1 1/4" UNC	420	490	1	4932399169	269,70 €
DCHXL 132	132	1 1/4" UNC	420	490	1	4932399170	280,70 €
DCHXL 152	152	1 1/4" UNC	420	490	1	4932399171	304,10 €
DCHXL 162	162	1 1/4" UNC	420	490	1	4932399172	332,10 €

Açıklama	Uç Girişi	Uç Bağlantısı	Paket Adedi	Ürün Kodu	Liste Fiyatı
FIXTEC Bağlantı adaptörü (CLR).	M18 x 2.5	1 1/4" UNC	1	4932352172	347,10 €

Açıklama	Paket Adedi	Ürün Kodu	Liste Fiyatı
c Uzun Merkezleme Ucu.	1	4932399173	65,00 €
d DD3-152 için çubuk Kılavuzu . SDS-plus merkezleme matkap ucu (Ø 8 x 110 mm , 4932307070) gerektirir.	1	4932352679	104,50 €

Ø (mm)	Ürün Kodu	Liste Fiyatı	Ø (mm)	Ürün Kodu	Liste Fiyatı
52	4931393176		117	4931403508	9,60 €
68	4931393177		122	4931393181	9,80 €
82	4931393178		127	4931393182	10,50 €
102	4931393179		132	4931393183	11,40 €
107	4931403507		152	4931393184	12,10 €
112	4931393180		162	4931393185	12,60 €



Kuru Elmas Buat Ucu M16 Bağlantı DCU & DCH

- 7 mm elmas ile daha uzun ömür sağlar
- Lazer kaynaklı segmentler ekstra dayanıklılık içindir
- Elektrik prizleri ve bağlantı kutuları kullanımı için uygundur
- Sadece kuru karotlarla kullanın

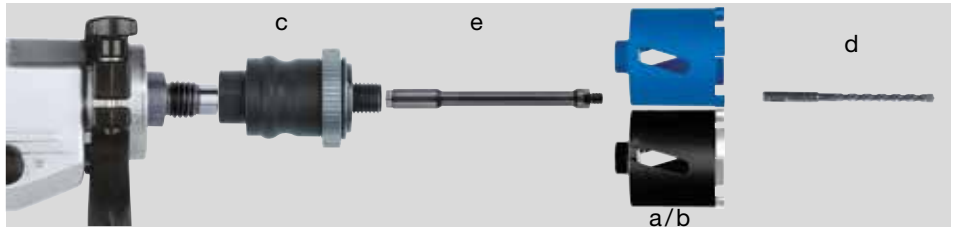

- ✓ En uygundur.Bu malzeme için önerilir
- ✘ Uygun değildir.Bu malzemeler için tavsiye edilmez
- ◆ Sınırlı uygunluk.Aralıklı kullanım için tavsiye edilir.

Materyal	DCU	DCH	Materyal	DCU	DCH
Gazbeton/esinti beton bloklar	◆	◆	Granit	✘	✘
Yapay taş/sert	✘	✘	Kum/Kireçtaşı-Sert	◆	◆
Tuğla-çok sert, tuğla	◆	✓	Kum/Kireçtaşı-Yumuşak	✓	✓
Tuğla-normal	✓	✓	Mermer	✘	✘
Tuğla-yumuşak	✓	◆	Fayans	✘	✘
Beton	✘	✘			

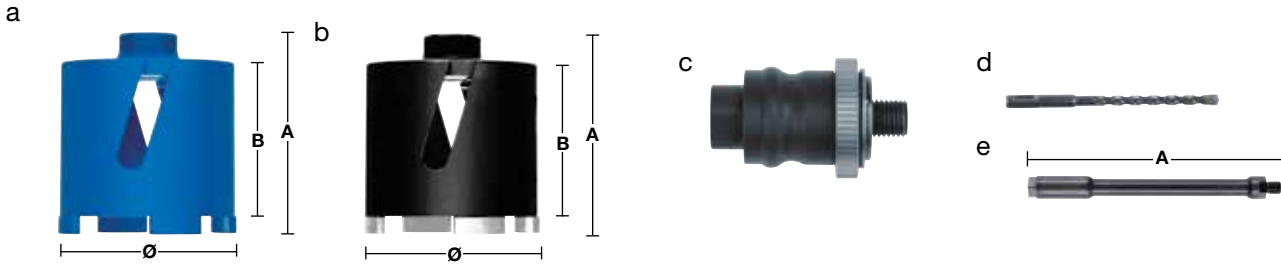

Açıklama	Ø (mm)	Uç Bağlantısı	B (mm)	A (mm)	Paket Adedi	Ürün Kodu	Liste Fiyatı
a DCU 68	68	M16	60	90	1	4932371978	51,40 €
a DCU 82	82	M16	60	90	1	4932371979	66,70 €
b DCH 68	68	M16	60	90	1	4932399579	64,50 €
b DCH 82	82	M16	60	90	1	4932399580	86,70 €

Açıklama	Uç Girişi	Uç Bağlantısı	Paket Adedi	Ürün Kodu	Liste Fiyatı
c Fixtec Makina Bağlantı Adaptörü	M18 x 2.5	M16	1	4932399174	105,60 €
	11 mm Hex	M16	1	4932399220	120,40 €
d SDS-Plus Elmas Matkap Ucu (Ø 8 x 160 mm)			1	4932307071	2,80 €

Açıklama	Adaptör Bağlantısı	Uç Bağlantısı	A (mm)	Paket Adedi	Ürün Kodu	Liste Fiyatı
e Fixtec 300 mm M16 Uzatma Ucu	M16	M16	300	1	4932369736	96,20 €

Kuru Karot Uçları - DCH 150

- 10 mm elmas ile daha uzun ömür sağlar
- Lazer kaynaklı segmentler ekstra dayanıklılık içindir
- Sadece rotatif ayarlı makinelerle kullanılır

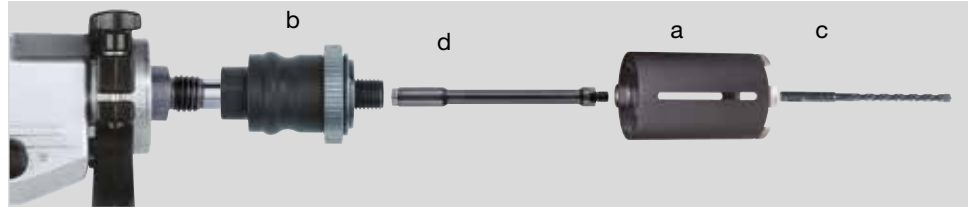

Materyal	DCH	Materyal	DCH
Gazbeton/esinti beton bloklar	◆	Granit	✘
Yapay taş/sert	✘	Kum/Kireçtaşı-Sert	✓
Tuğla-çok sert, tuğla	✓	Kum/Kireçtaşı-Yumuşak	◆
Tuğla-normal	✓	Mermer	✘
Tuğla-yumuşak	◆	Fayans	✘
Beton	✘		

✓ En uygundur. Bu malzeme için önerilir ✘ Uygun değildir. Bu malzemeler için tavsiye edilmez ◆ Sınırlı uygunluk. Aralıklı kullanım için tavsiye edilir.

Açıklama	Ø (mm)	Uç Bağlantısı	B (mm)	A (mm)	Paket Adedi	Ürün Kodu	Liste Fiyatı
DCH 150-52	52	M16	150	180	1	4932352628	112,00 €
DCH 150-62	62	M16	150	180	1	4932352629	124,10 €
a DCH 150-68	68	M16	150	180	1	4932352630	142,40 €
DCH 150-82	82	M16	150	180	1	4932352631	154,00 €
DCH 150-102	102	M16	150	180	1	4932352632	182,80 €
DCH 150-127	127	M16	150	180	1	4932352633	196,50 €

Açıklama	Uç Girişi	Uç Bağlantısı	Paket Adedi	Ürün Kodu	Liste Fiyatı
b Fixtec Makina Bağlantı Adaptörü	M18 x 2.5	M16	1	4932399174	105,60 €
	11 mm Hex	M16	1	4932399220	120,40 €
c Fixtec Makina Bağlantı Adaptörü			1	4932353821	4,40 €

Açıklama	Adaptör Girişi	Uç Bağlantısı	A (mm)	Paket Adedi	Ürün Kodu	Liste Fiyatı
e Fixtec 300 mm M16 Uzatma Ucu	M16	M16	300	1	4932369736	96,20 €

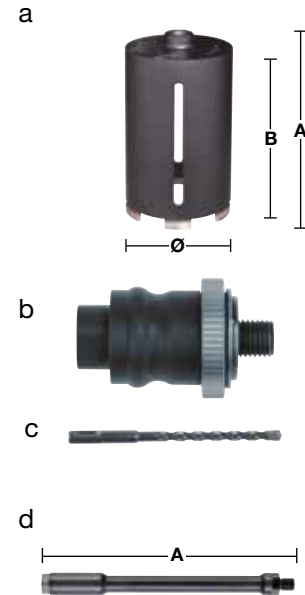

SPEED

MILWAUKEE SPEEDCROSS ELMASLI BIÇAKLARI SADECE EN İYİSİNİ TALEP EDEN EN ZORLU ŞARTLARDA ÇALIŞAN UZMANLAR İÇİN TASARLANMIŞTIR

Segmentleri

10mm Elmas boyu, konsantrasyonu ve geometrik yapısı yüksek kesim performansı sağlar. Lazer kaynaklı segment %100 kullanıcı güvenliği içindir

Hassas mühendislik tasarımı bıçak gövdesi

Ön gergili ve sertleştirilmiş bıçak gövdesi maksimum dirençte ısı koruması sağlar.

Soğutma kesme yuvaları

Yuva ve delikler kesim sırasında kaynaklanan ısıyı minimuma indirgeyerek segmentlerin hasar görmesini engeller. Bu özellik kullanıcıya daha çok ve daha hızlı kesim olanağı sağlar.

Gürültü Azaltma Özelliği

Mükemmel Denge ve konsantrasyonu sayesinde gürültüyü minimuma indirir.

Düşük Titreşim

Gelişmiş Bıçak Gövdesi bocalamaları ortadan kaldırır ve titreşimi en aza indirir.

Lazerli İşaretler

Tüm teknik/Güvenlik bilgilerine artı olarak lazerle işaretlenmiş ok yönünde dönme malzemenin ömrünü uzatır. Malzeme bilgisi ve sınırları gösterilmiştir.

PREMIUM ELMAS BIÇAKLAR İLE

MAKSİMUM HIZ!

CROSS

MAKSİMUM HIZ, UZUN ÖMÜR DÜŞÜK TİTREŞİM !

- Isınmayı minimum seviyeye indirgeyen sertleştirilmiş çelik gövde
- Kalite mükemmel ve sessiz kesim
- Minimum vibrasyon sayesinde kullanıcıya kolaylık sağlar
- 10 mm elmas yüksekliği sayesinde uzun ömürlü kullanım garantisi verir. %100 lazer kaynak



HUDD
Sert Malzemeler



AUDD
AŞINDIRICI MALZEMELER

Uygulama Alanları

Speedcross zorlu şartlarda yüksek performans gösterir.

HUDD serisi ağırlıklı olarak çok sert ve orta sert malzemelerde en iyi performansı gösteren bıçaktır.

Alternatif olarak AUDD serisi yumuşak ve orta sertlikteki malzemelerde en iyi performansı gösterir.

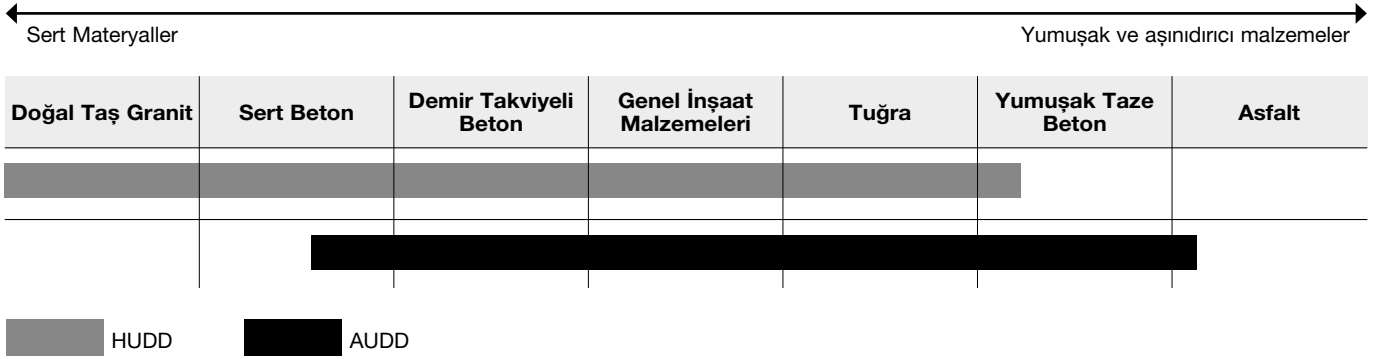

HUDD SERİ

Tip	Bıçak (mm)	Göbek (mm)	Elmas Boy (mm)	Kesme Kalınlığı (mm)	Paket Adedi	Ürün Kodu	Liste Fiyatı
HUDD 115	115	22.23	10	2.6	1	4932399819	76,60 €
HUDD 125	125	22.23	10	2.6	1	4932399820	80,80 €
HUDD 150	150	22.23	10	2.6	1	4932399821	94,70 €
HUDD 230	230	22.23	10	2.6	1	4932399822	131,70 €



AUDD SERİ

Tip	Bıçak (mm)	Göbek (mm)	Elmas Boy (mm)	Kesme Kalınlığı (mm)	Paket Adedi	Ürün Kodu	Liste Fiyatı
AUDD 115	115	22.23	10	2.6	1	4932399823	78,60 €
AUDD 125	125	22.23	10	2.6	1	4932399824	84,80 €
AUDD 150	150	22.23	10	2.6	1	4932399825	99,50 €
AUDD 230	230	22.23	10	2.6	1	4932399826	145,00 €



Elmas Testereleler

Genel Amaçlı - DU Seri

Bu testereleler bir çok inşaat malzemesini keser ve iyi bir performans sunar

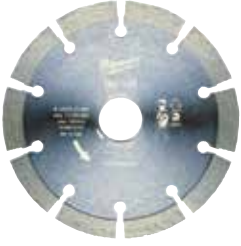

Tip	Bıçak(mm)	Göbek (mm)	Elmas Boy (mm)	Kesme Kalınlığı (mm)	Paket Adedi	Ürün Kodu	Liste Fiyatı
DU 115	115	22.23	10	2.2	1	4932399521	9,20 €
DU 125	125	22.23	10	2.3	1	4932399522	11,90 €
DU 180	180	22.23	10	2.4	1	4932399523	28,10 €
DU 230	230	22.23	10	2.6	1	4932399524	40,00 €

Turbo Genel Amaçlı - DUT Seri

Bu testerele bir çok inşaat malzemesini keser ve iyi bir performans sunar. Temiz çapaksız ve hızlı bir kesim sağlar



Tip	Bıçak(mm)	Göbek (mm)	Elmas Boy (mm)	Kesme Kalınlığı (mm)	Paket Adedi	Ürün Kodu	Liste Fiyatı
DUT 115	115	22.23	10	2.2	1	4932399526	11,00 €
DUT 125	125	22.23	10	2.3	1	4932399527	13,10 €
DUT 180	180	22.23	10	2.4	1	4932399528	21,90 €
DUT 230	230	22.23	10	2.6	1	4932399529	35,80 €

DUH Seri

Bu lazer kaynaklı kaliteli testereleler mükemmel kesim performansı sağlar. Sert beton, blok, döşeme ve yığma taş gibi sert malzemelerde kesim için idealdir.



Tip	Bıçak(mm)	Göbek (mm)	Elmas Boy (mm)	Kesme Kalınlığı (mm)	Paket Adedi	Ürün Kodu	Liste Fiyatı
DUH 115	115	22.23	10	2.2	1	4932399539	24,40 €
DUH 125	125	22.23	10	2.3	1	4932399540	29,70 €
DUH 180	180	22.23	10	2.4	1	4932399541	56,20 €
DUH 230	230	22.23	10	2.6	1	4932399542	60,70 €

Turbo Elmas - DHTS (İnce) Seri

Granit, mermer, seramik fayans ve karo gibi benzeri malzemeleri kesim için idealdir.

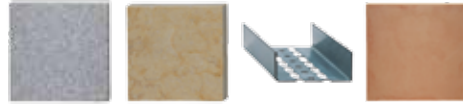

Tip	Bıçak(mm)	Göbek (mm)	Elmas Boy (mm)	Kesme Kalınlığı (mm)	Paket Adedi	Ürün Kodu	Liste Fiyatı
DHTS 115	115	22.23	10	1.2	1	4932399145	28,40 €
DHTS 125	125	22.23	10	1.2	1	4932399146	33,50 €
DHTS 230	230	22.23	10	1.9	1	4932399550	80,10 €

Sürekli Elmas - DHTİ Seri

Seramik, fayans, karolar ve ince doğal taş kesmek için ideal bir testerelelerdir.



Tip	Disk (mm)	Göbek (mm)	Elmas Boy (mm)	Kesme Boyu (mm)	Paket Adedi	Ürün Kodu	Liste Fiyatı
DHTİ 115	115	22.23	8	2.0	1	4932399552	8,90 €
DHTİ 125	125	22.23	8	2.1	1	4932399553	11,70 €
DHTİ 230	230	22.23	8	2.6	1	4932399555	28,70 €

DSU Seri Endüstriyel

Sert ve aşındırıcı malzemeler için mükemmel performans sunan ideal bir testeredir.



Tip	Disk (mm)	Göbek (mm)	Elmas Boy (mm)	Kesme Boyu (mm)	Paket Adedi	Ürün Kodu	Liste Fiyatı
DSU 125	125	22.23	10	2.4	1	4932373147	67,90 €
DSU 150	150	22.23	10	2.4	1	4932373148	90,80 €

Elmas Bıçaklar Malzeme Kesim Tablosu

Materyal	Tip	Speedcross Premium		Profesyonel					
		HUDD	AUDD	DU	DUT	DUH	DHTS	DHTi	DSU
Aşındırıcı Malzemeler		◆	✓						
Gazbeton Yumuşak İnşaat Blokları		◆	✓	✓	✓	✓			◆
Yapay Taş		✓			✓	✓			✓
Sert Yapay Taş		✓				✓	✓	◆	✓
Asfalt			◆						
Bazalt		✓	✓		✓	✓			✓
Tuğla – Sert		✓			◆	✓			✓
Tuğla-Orta Sert		✓		◆	◆	✓			✓
Tuğla –Yumuşak		✓	✓	◆	◆	◆			✓
Beton –Sert		✓	◆			✓			✓
Betonorta Sert		✓	✓	✓	✓	✓			✓
Beton yumuşak		◆	✓						◆
Çakmak Taşı Agregalı Beton		◆	✓						
Çakmak Taşı Ve İnşaat Demirli Beton		◆	✓						
Beton Bordur		✓	✓			✓			✓
Betonarme Üst Eşikleri		✓	◆			✓			✓
Beton Blok		✓	✓	◆	◆	✓			✓
Beton Karolar		✓	✓	✓	✓	✓	◆		✓
Beton Demir Takviyeli		✓	◆	◆	◆	✓			✓
Beton Levhalar		✓	◆			✓			✓
Agregalı Beton Döşemeler		✓	✓		◆	✓			✓
Şamot		✓	✓			✓			✓
Genel Yapı Malzemeleri		✓	✓	✓	✓	✓			✓
Gyants Doğal Taş		✓				◆			◆
Granit		✓			✓	✓			✓
Granit Fayans Döşeme		◆			✓	◆	✓		◆
Kireç Kumtaşı Bloklarısert		✓	✓			✓			✓
Kireç Kumtaşı Blokları orta Sert		✓	✓	◆	◆	✓			
Kireç Kumtaşı Blokları yumuşak		◆	✓	◆	◆	◆			◆
Mermer Fayans Döşeme		◆			✓	◆	✓	◆	✓
Metal Kanal Profiller							◆		
Poroton		✓	✓	✓	✓	✓			✓
Porfir		✓			◆	✓	✓		✓
Çatı Kiremitlerikil		✓	◆	◆	✓	◆	✓		✓
Çatı Kiremitleribeton		✓	✓		✓	◆	✓		✓
Şap		◆	✓	◆	◆	◆			◆
Arduvaz		✓	◆	◆	✓	✓	✓		◆
Kil Fayans		✓	✓		✓	✓			✓
Seramik Fayans					◆		✓	✓	
Kiremit					◆		✓	◆	
Mozaik Fayans		✓	◆		✓	✓	✓		✓

✓ Bu malzemeler için en uygun bıçaklar hızlı çapaksız ve uzun ömürlü ◆ Bu malzemelerde ihtiyaç halinde kullanılabilir düşük performans ve kısa ömür

ELMAS BETON TAŞLAMA DİSKLERİ

Uygulama Alanları

Kalın beton katmanlarını hızlı düzeltmek için, beton granit ve doğal taş yüzeyleri tesviye etmede, kenar taşlama uygulamalarında. (Örnek beton granit doğal taş yüzeylerinde yüksek kenarların inceltilmesi), kaplama öncesi pürüzlendirme de kullanılır.

Sert malzemelerde yüksek kalitede elmas disk ömrünü uzatır daha geniş hava kanalları hızlı toz çıkışı ve iyi bir soğutma sağlar

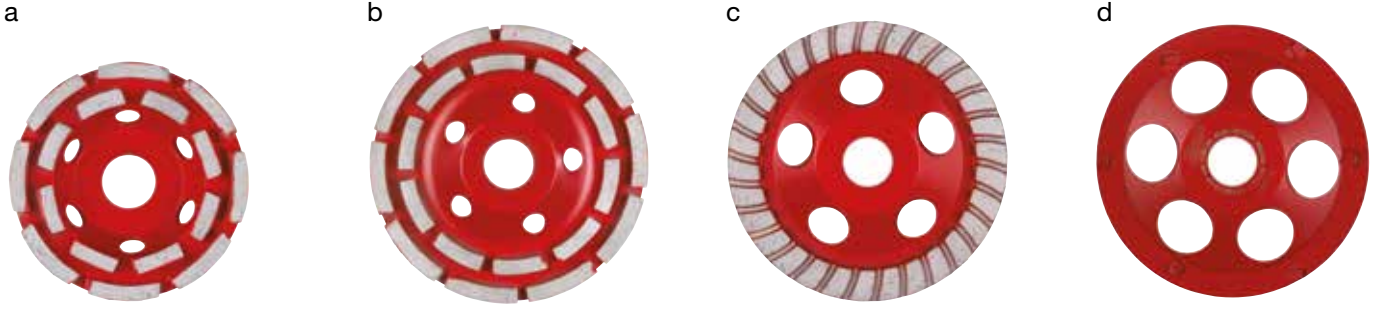

Tip	Ø (mm)	Göbek (mm)	Elmaslar	Gövde Yüksekliği [mm]	Elmas Yüksekliği (mm)	Paket Adedi	Ürün Kodu	Liste Fiyatı
DCWU 100								
a Taşlama uygulamalarında hızlı yüzey kaldırmak için universal disk	100	22.23	16	21	5	1	4932451185	24,50 €
DCWU 125								
b Taşlama uygulamalarında hızlı yüzey kaldırmak için universal disk	125	22.23	20	21	5	1	4932451186	37,60 €
DCWUT 125								
c Beton ve doğal taş yüzeylerde tesviye kenar taşlama işlerinde temiz bitirme sağlayan turbo elmaslı	125	22.23	Turbo	21	5	1	4932451187	83,10 €
DCWS 125								
d Kimyasal madde kaldırma işleri (örnek : termoplastik temelli kaplamalar, akrilik boya, epoxy, fayans yapıştırıcısı, şap ve sıva	125	22.23	6	18.5	4 / 7	1	4932451188	194,80 €

	DCWU 100	DCWU 125	DCWUT 125	DCWS 125
Akrilik boya ve kaplamalar				✓
Gaz beton ve yumuşak inşaat blokları	✓	✓	✓	
Bitüm-zemin kaplaması				✓
Beton-sert	✓	✓	✓	
Beton yumuşak	◆	◆	◆	
Epoxy Zemin kaplama ve yapıştırıcılar				✓
Granit	◆	◆	◆	
Kireç ve kumtaşı blokları sert	✓	✓	✓	
Kireç ve kumtaşı blokları yumuşak ve aşındırıcı	◆	◆	◆	◆
Mermer	◆	◆	◆	
Kartonpiyer	◆	◆	◆	
Porfir	◆	◆	◆	
Şap	◆	◆	◆	
Termoplastik koruyucu boya ve tutkal				✓
Fayans yapıştırıcısı	◆	◆	◆	✓

✓ En uygun

◆ Uygun - İhtiyaç halinde

Duvar Kesme - Kanal Açma Aksesuarları

AUDD bıçaklar % 80 boru kesme uygulamaları için mükemmel çözümdür
% 30 makinede daha az güç
% 40 daha hızlı

SPEED CROSS

	a HUDD	b AUDD	c DSU
Aşındırıcı malzemeler	◆	✓	
Gaz beton yumuşak inşaat blokları	◆	✓	◆
Tuğla yumuşak ve orta sert	✓	✓	✓
Beton orta sert	✓	✓	✓
Beton demir takviyeli	✓	◆	✓
Çakmak taşı ve inşaat demirli beton	◆	✓	
Şamot	✓	✓	✓
Genel yapı malzemeleri	✓	✓	✓
Granit	✓		✓
Kireç ve kumtaşı blokları yumuşak	◆	✓	◆
Kireç ve kumtaşı blokları orta sert	✓	✓	
Şap	◆	✓	◆

✓ Maksimum performans ◆ Sınırlı uygunluk-ihtiyaç olduğunda kullanım



Açıklama	Uyumlu Cihazlar	Paket Adedi	Ürün Kodu	Liste Fiyatı	
Taşıma Çantası	MFE 1500, MFE 1305, MF 1900	WCE 30, WCS 45, DME 30, DME 45	1	4932383357	146,30 €
d Taşlama Anahtarı	MFE 1500, MFE 1305, MF 1900	DME 30, DME 45, WCS 45, DME 65, WCE 65, WCE 30	1	4932367712	3,30 €
e T - Allen Anahtar	MFE 1500, MFE 1305, MF 1900	WCE 30, WCS 45, WCE 65, DME 30, DME 45, DME 65	1	4931362928	5,50 €
Toz Filtresi	MFE 1500, MFE 1305, MF 1900	WCE 30, WCS 45, DME 30, DME 45	1	4932329397	6,50 €
f Toz Filtresi		WCE 65, DME 65	1	4932326525	12,70 €
Süpürge hortumu adaptör gerektirir	MFE 1500, MFE 1305, MF 1900	DME 30, WCE 30, DME 45, WCS 45, DME 65, WCE 65	1	4932330552	104,60 €
Süpürge bağlantı adaptörü	MFE 1500, MFE 1305, MF 1900	WCE 30, WCS 45, WCE 65, DME 30, DME 45, DME 65	1	4932362778	9,90 €
g Yan Sap	MFE 1500, MFE 1305, MF 1900	WCE 30, WCS 45, DME 30, DME 45	1	4932409546	4,50 €
Flaş Somunu	MFE 1305	DME 1300	1	4932334667	18,00 €
Flaş Sıkıştırma	MFE 1305	DME 1300	1	4932334706	22,80 €
6 Parça Ara Flaş	MFE 1305		1	4931334675	8,40€
5 Parça Set		DME 30, DME 45, DME 65, WCE 30, WCE 65	1	4931362797	28,20 €

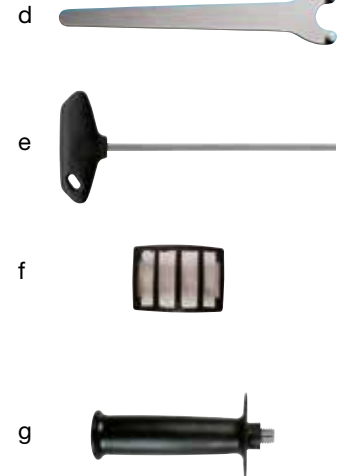

Metal Kesme & Taşlama Taşları

S C 41 / 115			
Materyal	Uygulama	Dizayn	Çap
S = Metal	C = Kesme	flat 41	mm inç
C = Taş	G = Taşlama	depressed 42	100 4
	CS = İnce Kesim	depressed 27	115 4½
	L = Flap	flap 50	125 5
	LC = Flap Seramik		150 6
	CT = İnce Kesim		180 7
			230 9
			355 14



Neme Karşı Uzun Ömürlü Pro

■ Özel karışım Hydroprotect

%20 daha uzun kullanım ömrü

%20 daha az toz

Yeni formüllü Hydroprotect kesme ve taşlama diskleri depolama ömrünün sonuna kadar aynı kesme, taşlama performansı sağlar

■ Faydaları:

Hızlı kesme işlemi düşük toz daha az maliyet

Depolama ömrü boyunca standartların korunması

Sürekli aynı performans

Kesici disk kalınlıkları 1-1.5-1.9 ve 6 mm taşlama disk

+
20%
LIFETIME



Inox, Paslanmaz Kesme Taşları (İnce)

Uygulama alanları demir ve tüm çelikler, paslanmaz çelik, aside dayanıklı çelikler, hardox, ısıya dayanıklı dökme çelikler, yay çeliği, yumuşak ve takım çelikleri

Özellikler:

+% 30 daha uzun ömür, %50 daha hızlı kesim, %50 daha az toz salınımı



Tip	Disk (mm)	Kalınlık (mm)	Göbek (mm)	Paket Adedi	Ürün Kodu	Liste Fiyatı	
41	SCS 41 / 115	115	1	22.2	1	4932451484	1,80 €
a	Teşhir Standı (200 x SCS 41 / 115 mm).				200	4932451485	344,30 €
	SCS 41 / 115	115	1.5	22.2	1	4932451486	1,80 €
	SCS 41 / 125	125	1	22.2	1	4932451487	2,00 €
b	Teşhir Standı (200 x SCS 41 / 125 mm).				200	4932451488	384,90 €
	SCS 41 / 180	180	1.5	22.2	1	4932451489	2,90 €
	SCS 41 / 230	230	1.9	22.2	1	4932451490	4,30 €

Metal Kesme Taşları - Düz

Uygulama alanları: orta kuvvette düz alaşımli takım çeliği, beton takviye demiri inşaat demiri hafif sertlikte çelikler için üstün performans

Tip	Disk (mm)	Kalınlık (mm)	Göbek (mm)	Paket Adedi	Ürün Kodu	Liste Fiyatı	
41	SC 41 / 115	115	3	22.2	1	4932451491	1,40 €
	SC 41 / 125	125	3	22.2	1	4932451492	1,50 €
	SC 41 / 180	180	3	22.2	1	4932451493	2,40 €
	SC 41 / 230	230	3	22.2	1	4932451494	3,00 €
42	SC 42 / 115	115	3	22.2	1	4932451495	1,30 €
	SC 42 / 125	125	3	22.2	1	4932451496	1,50 €
	SC 42 / 180	180	3	22.2	1	4932451497	2,40 €
	SC 42 / 230	230	3	22.2	1	4932451498	3,00 €

Metal Kesme Taşları - Düz

Uygulamalar: Yapı çelikleri, takım çelikleri, dökme demir, yüksek kalite sert çelik, beton takviye çelik çubukları inşaat demiri
Özellikler: Kesme işleri için vibrasyonsuz kesme diski

Tip	Disk (mm)	Kalınlık (mm)	Göbek (mm)	Paket Adedi	Ürün Kodu	Liste Fiyatı	
41	SC 41 / 355	355	2.5	25.4	1	4932451505	11,30 €

Metal Taşlama Taşları

Uygulamalar: Yumuşak çelik, alaşım sız takım çeliği taşlama diski
Özellikler: Uzun ömürlü ve verimli taşlama düşük ses

Tip	Disk (mm)	Kalınlık (mm)	Göbek (mm)	Paket Adedi	Ürün Kodu	Liste Fiyatı	
27	SG 27 / 115	115	6	22.2	1	4932451501	2,60 €
	SG 27 / 125	125	6	22.2	1	4932451502	2,80 €
	SG 27 / 180	180	6	22.2	1	4932451503	3,70 €
	SG 27 / 230	230	6	22.2	1	4932451504	8,00 €

Taş Kesme Diskleri PRO+

Uygulamalar: Beton ve beton ürünleri ince doğal taş karolar için

Tip	Ø (mm)	Kalınlık (mm)	Göbek (mm)	Paket Adedi	Ürün Kodu	Liste Fiyatı	
42	CC 42 / 115	115	3	22.2	1	4932451499	1,60 €
	CC 42 / 125	125	3	22.2	1	4932451500	3,70 €

FIXTEC Taşlama Somunu

- FIXTEC: çok hızlı disk değişimi sağlar ekstra anahtar gerektirmez
- 12 saniyede aşınmış disk yenisi ile değiştirilebilir
- Disk üzerine tam uyumluluk sağlar sadece 8 mm
- 150 mm ye kadar tüm diskler için uyumlu standart M 14
- Somunun açılmaması durumunda standart taşlama anahtarı ile açabilme olanağı



Açıklama	Paket Adedi	Ürün Kodu	Liste Fiyatı
FIXTEC Taşlama Somunu - M14 Teşhir Stantlı	1	4932352473	13,90 €



Flap disk

- CERA TURBO %50 daha hızlı kaldırma 2x daha uzun ömür maksimum verimlilik
- Seramik hibrit disk çelik paslanmaz çelik, bronz, titanyum, alüminyum da kullanılır
- Seramik hibrit disk tek adımda yüzey aşındırma işlemini bitirir
- Disk kullanım ömrü boyunca aynı performansı sağlar
- Doğal disk destek pedi daha az ses düşük titreşim ve zararsız toz
- Son derece esnek yüzey iş parçasına tam uyum sağlar
- Düşük ısı: iş parçasında ısı kaynaklı karamalar olmaz, özellikle paslanmaz yüzeylerde
- Made in germany
- İdeal taşlama hızı 115mm 7000 / 8000- 125mm 6000/7000
- Uygulamalar: demir ve çelik, demir dışı metaller (alüminyum, titan, vb) paslanmaz çelikler V2A (1.4301) V4A (1.4401)



	Tip	Çap (mm)	Kalınlık	Göbek (mm)	Taşıyıcı Gövde Tipi	Paket Adedi	Ürün Kodu	Liste Fiyatı
50	SLC 50 / 115	115	Multigrain 40/60	22.2	Natural Lif	1	4932430407	4,70 €
	SLC 50 / 125	125	Multigrain 40/60	22.2	Natural Lif	1	4932430408	5,50 €



- Zirkonyum yüzey yüksek kalite : demir çelik ve paslanmaz çelik yüzeylerde daha uzun ömür
- Sürekli aynı performans da çalışma imkanı sağlar
- Doğal disk destek pedi daha az ses düşük titreşim ve zararsız toz
- Son derece esnek yüzey iş parçası ile mükemmel uyumluluk sağlar
- Düşük ısı: iş parçasında ısı kaynaklı karamalar olmaz özellikle paslanmaz yüzeylerde
- Made in germany
- İdeal taşlama hızı 115mm 7000 / 8000- 125mm 6000/7000
- Uygulamalar: demir ve çelik, demir dışı metaller (alüminyum, titan, vb) paslanmaz çelikler V2A (1.4301) V4A (1.4401)

	Tip	Çap (mm)	Kalınlık	Göbek (mm)	Taşıyıcı Gövde Tipi	Paket Adedi	Ürün Kodu	Liste Fiyatı
50	SL 50 / 115	115	80	22.2	Natural Lif	1	4932430412	3,50 €
	SL 50 / 115	115	120	22.2	Natural Lif	1	4932430413	3,50 €
	SL 50 / 125	125	80	22.2	Natural Lif	1	4932430414	3,90 €
	SL 50 / 125	125	120	22.2	Natural Lif	1	4932430415	3,90 €



ZIMPARALAR

Ahşap, metal, boya, vernik, alçı sıva için delikli zımpara diskleri
Dayanıklı kağıt üzerine reçine ile bağlı

Exantrik Zımpara Ø125 mm 8 Delik 5'li Paket

Kalınlık	Zımpara Çap Ölçüsü (mm)	Paket Adedi	Ürün Kodu	Liste Fiyatı
40	125	5	4932367740	3,50 €
60	125	5	4932367741	3,30 €
80	125	5	4932367742	3,10 €
120	125	5	4932367743	3,00 €
180	125	5	4932367744	3,00 €
240	125	5	4932367745	3,00 €
40	125	25	4932371470	12,20 €
60	125	25	4932371396	10,80 €
80	125	25	4932371397	10,70 €
120	125	25	4932371398	10,40 €
180	125	25	4932371399	10,40 €
240	125	25	4932371400	10,40 €

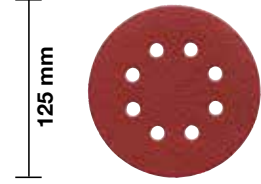

Exantrik Zımpara Ø150 mm 6 Delik 5'li Paket

Kalınlık	Zımpara Çap Ölçüsü (mm)	Paket Adedi	Ürün Kodu	Liste Fiyatı
40	150	5	4932371590	4,40 €
60	150	5	4932371591	4,10 €
80	150	5	4932371592	3,80 €
120	150	5	4932371593	3,70 €
180	150	5	4932371594	3,70 €
240	150	5	4932371595	3,70 €
40	150	25	4932371596	16,90 €
60	150	25	4932371597	15,90 €
80	150	25	4932371598	14,50 €
120	150	25	4932371599	14,00 €
180	150	25	4932371600	14,40 €
240	150	25	4932371601	14,40 €

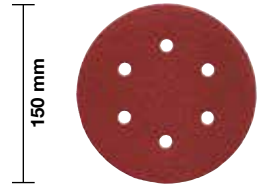

Kumaş ahşap metal boya vernik sıva yüzeyler için tasarlanmış bant zımpara
Özel imal edilmiş kumaş üzerine reçine ile üretilmiştir

Titreşimli Zımpara 80x133 mm

Kalınlık	Zımpara Ölçüsü A x B (mm)	Paket Adedi	Ürün Kodu	Liste Fiyatı
60	80 x 133	10	4932351666	3,50 €
80	80 x 133	10	4932351667	3,50 €
120	80 x 133	10	4932351668	3,50 €
180	80 x 133	10	4932351669	3,50 €
240	80 x 133	10	4932351670	3,50 €

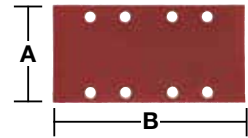

Titreşimli Zımpara 115x107 mm

Kalınlık	Zımpara Ölçüsü A x B (mm)	Paket Adedi	Ürün Kodu	Liste Fiyatı
60	115 x 107	10	4932430815	4,50 €
80	115 x 107	10	4932430816	4,40 €
120	115 x 107	10	4932430817	4,40 €
240	115 x 107	10	4932430818	4,40 €

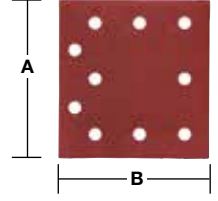
**Titreşimli Zımpara - Kelepçe Tip****Titreşimli Zımpara 93x230 mm 10'lu Paket**

Kalınlık	Zımpara Ölçüsü A x B (mm)	Paket Adedi	Ürün Kodu	Liste Fiyatı
50	93 x 230	10	4932305176	4,50 €
80	93 x 230	10	4932305177	4,30 €
100	93 x 230	10	4932305178	4,00 €
150	93 x 230	10	4932305179	3,90 €

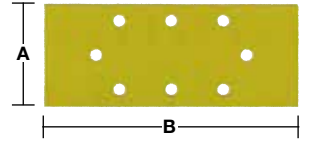
**Titreşimli Zımpara 115x140 mm 10'lu Paket**

Kalınlık	Zımpara Ölçüsü A x B (mm)	Paket Adedi	Ürün Kodu	Liste Fiyatı
60	115 x 140	10	4932430819	5,30 €
80	115 x 140	10	4932430820	5,10 €
120	115 x 140	10	4932430822	5,10 €
240	115 x 140	10	4932430821	5,10 €

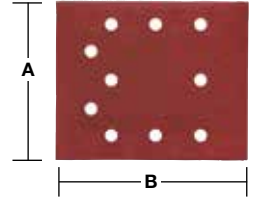
**Titreşimli Zımpara - Ütü Tip****Titreşimli Zımpara 105x105 mm 5'li Paket**

Kalınlık	Zımpara Ölçüsü A x B (mm)	Paket Adedi	Ürün Kodu	Liste Fiyatı
60	105 x 105	5	4932358492	2,80 €
80	105 x 105	5	4932358493	2,90 €
120	105 x 105	5	4932358494	2,80 €
180	105 x 105	5	4932358495	2,80 €
240	105 x 105	5	4932358496	2,80 €

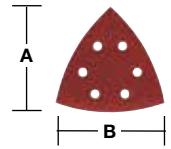
**Titreşimli Zımpara 100x147 mm 10'lu Paket**

Kalınlık	Zımpara Ölçüsü A x B (mm)	Paket Adedi	Ürün Kodu	Liste Fiyatı
60	100 x 147	10	4932355140	11,00 €
80	100 x 147	10	4932355141	11,20 €
120	100 x 147	10	4932355142	11,00 €
180	100 x 147	10	4932355143	11,00 €
240	100 x 147	10	4932355144	11,00 €

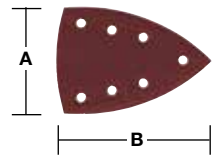

Zımpara Bantları

Ahşap, sunta, MDF, sert ağaç için uygundur.

Titreşimli Bant Zımpara 75x533 mm 5'li Paket

Kalınlık	Zımpara Ölçüsü A x B (mm)	Paket Adedi	Ürün Kodu	Liste Fiyatı
40	75 x 533	5	4932312475	7,70 €
60	75 x 533	5	4932312476	7,70 €
80	75 x 533	5	4932312477	7,70 €
100	75 x 533	5	4932312478	7,60 €
150	75 x 533	5	4932312479	7,60 €
240	75 x 533	5	4932312480	7,60 €

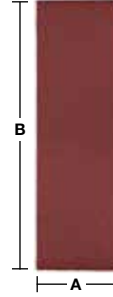

Titreşimli Bant Zımpara 100x560 mm 3'lü Paket

Kalınlık	Zımpara Ölçüsü A x B (mm)	Paket Adedi	Ürün Kodu	Liste Fiyatı
40	100 x 560	3	4932312099	6,50 €
60	100 x 560	3	4932312100	6,50 €
80	100 x 560	3	4932312101	6,20 €
100	100 x 560	3	4932312102	6,10 €
150	100 x 560	3	4932312103	6,10 €
240	100 x 560	3	4932312104	6,10 €

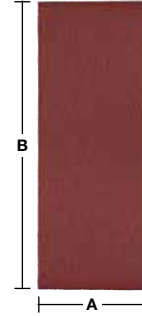

Titreşimli Bant Zımpara 100x610 mm 5'li Paket

Kalınlık	Zımpara Ölçüsü A x B (mm)	Paket Adedi	Ürün Kodu	Liste Fiyatı
40	100 x 610	5	4932355066	14,70 €
60	100 x 610	5	4932355067	14,70 €
80	100 x 610	5	4932355068	14,30 €
100	100 x 610	5	4932355069	14,30 €
150	100 x 610	5	4932355070	14,30 €
240	100 x 610	5	4932355071	14,30 €

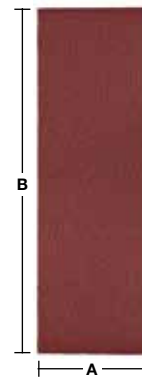

Titreşimli Bant Zımpara 100x620 mm 5'li Paket

Kalınlık	Zımpara Ölçüsü A x B (mm)	Paket Adedi	Ürün Kodu	Liste Fiyatı
40	100 x 620	5	4932341610	14,80 €
60	100 x 620	5	4932341611	13,40 €
80	100 x 620	5	4932341612	13,00 €
100	100 x 620	5	4932341613	12,60 €
150	100 x 620	5	4932341614	12,60 €
240	100 x 620	5	4932341615	12,50 €

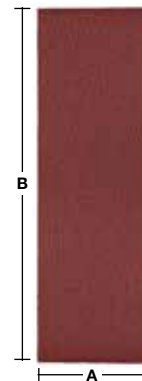

Polisaj Aksesuarları

Açıklama	Ø (mm)	Uyumlu Cihazlar	Paket Adedi	Ürün Kodu	Liste Fiyatı
a Zımpara Tabanı Ø 125 mm, 8 delik Yedek olarak kauçuk halka ile kullanılır	125	ROS 125 E	1	4932341268*	24,00 €
				4932430091	10,90 €
a Zımpara Tabanı Ø 150 mm, 6 delik Yedek olarak kauçuk halka ile kullanılır	150	TXE 150,ROS 150 E	1	4932357591*	22,90 €
		ROS 150 E		4932430145	15,10 €
Toz toplama aparatı çerçeve	125	ROS 125 E	1	4931435448	6,90 €
	150	ROS 150	1	4931435911	9,20 €
Toz torbası 4932345544.		TXE 150,TX 125,ROS 150 E	5	4931442873	24,10 €
Toz torbası için çerçeve tutucu 4932313096.	125/150	ROS 150 E,TXE 150	1	4931329719	9,40 €
Toz toplama çerçevesi 4931329719.	125/150	TXE 150,TX 125,ROS 150 E	1	4932313096*	18,60 €
b Parlatma diski son parlatma	125	TX 125,ROS 125 E	1	4932373159*	10,80 €
	150	ROS 150,ROS 150 E,TXE 150	1	4932373164	14,20 €
c %100 parlatma diski yüksek kalite, daha uzun ömür, uzun çalışma süreleri için yüksek lif yoğunluğu, yumuşak doku, kavisli yüzey ve düz zeminlere mükemmel uyumluluk ve performans sağlar. Boyanmış yüzeyleri son derece iyi parlatır. Isıya duyarlı yüzey tüm hassas yüzeylerde kullanma imkânı sağlar	135	TX 125,ROS 125 E	1	4932430395	16,80 €
	125	TX 125,ROS 125 E	1	4932373160*	11,10 €
d Sert sünger parlatma diski: vernik cila ve lake parlatma için uygundur	150	TXE 150,ROS 150 E,ROS 150	1	4932373165	12,30 €
	145	TX 125,ROS 125 E	1	4932430396	15,10 €
e Sert sünger parlatma diski: kaba köpük yapısı sayesinde boya yenileme ve derin çizikleri giderme ve lake yenileme için kullanılır					

a



b



c



d



e



Polisaj Aksesuarları Ø 125 mm

Açıklama	Ø (mm)	Boy (mm)	Paket Adedi	Ürün Kodu	Liste Fiyatı
a Parlatma aksesuarları için M14 125mm taban: mükemmel esne tasarımı. Düşük titreşim. Tüm yüzeylerde hassas çalışma olanağı sağlar	125		1	4932430394	27,70 €
b %100 doğal lambswool parlatma diski: yüksek kalite. Uzun kullanım ömrü için yüksek lif yoğunluğu. yumuşak doku, kavisli yüzey ve düz zeminlere mükemmel uyumluluk ve performans sağlar. Boyanmış yüzeyleri son derece iyi parlatır. Isıya duyarlı yüzey tüm hassas yüzeylerde kullanma imkânı sağlar	135	25	1	4932430395	16,80 €
c Sert sünger parlatma diski: kaba köpük yapısı sayesinde boya yenileme ve derin çizikleri giderme ve lake yenileme için kullanılır	145	30	1	4932430396	15,10 €
d Yumuşak parlatma süngeri: son derece ince yapısı sayesinde boya yüzeyindeki ince çizikleri parlatma kremiyle düzeltmede, boya yüzeyindeki gölgeleri gidermede kullanılır	145	30	1	4932430397	10,70 €
e Mikrofiber parlatma bezi: süper yumuşak mikrofiber parlatma bezi parlatma işleminde son rötuşları yapmak için tasarlanmıştır. Hassas yüzeylerde su lekelerini yumuşatıcı olmadan temizler	400 x 400		1	4932430398	13,50 €
f 250 ml cila zarar vermeden derin çizikleri kapatmada kullanılır Önerilen parlatma dikleri 4932430396 parlatma süngeri ve bitirmek için lambswool 4932430395 parlatma diski			1	4932430475	23,10 €
g M-vaks 6000 (250)ml ince çiziklerde onarım ve sızdırmazlık sağlar tek adımda mükemmel sonuç verir. İçerisinde bulunan brezilya kamoba mumu yüzeyde zırlı oluşturarak kalıcı parlaklık sağlar silikon içermez önerilen aksesuar parlatma süngeri 4932430397 ve bitirmek için 4932430398 mikrofiber parlatma bezi			1	4932430476	18,80 €

a



b



c



d



e



f



g



Parlatma Aksesuarları Ø 125 / 150 mm

Açıklama	Ø (mm)	Boy (mm)	Paket Adedi	Ürün Kodu	Liste Fiyatı
a M14 polisaj tabanı parlatma süngeri ve parlatma diskleri için dayanıklı esnek yumuşak taban	150	25	1	4932373161	22,80 €
Parlatma diski ikinci parlatma ve sprej cilalar için uygundur Demir dışı metaller paslanmaz çelikte kullanılabilir. Polisaj tabanı olmadan kullanılmaz	125	50	1	4932373163	7,80 €
c Lamswool parlatma diski. Bitirme işlerinde kullanılır	125	25	1	4932373159*	10,80 €
	150	25	1	4932373164	14,20 €
d Parlatma süngeri başlangıç, cila yayma işlerinde kullanılır	125	50	1	4932373160*	11,10 €
	150	50	1	4932373165	12,30 €
e Yumuşak parlatma süngeri yüzey bakım işlerinde kullanılır	125	50	1	4932373184*	11,10 €
	150	50	1	4932373186	12,30 €
f Süper yumuşak parlatma süngeri. vernik, cila yenileme, parlatma, ve akrilik cam da kullanılır	125	25	1	4932373185*	9,10 €
	150	25	1	4932373187*	9,80 €



Polisaj Aksesuarları - Akülü Polisaj

Açıklama	Ø (mm)	Yükseklik (mm)	Paket Adedi	Ürün Kodu	Liste Fiyatı
a Parlatma destek tabanı: M9 x 0.7 bağlantı parlatma süngeri ve kağıt zımpara için	76		1	4932430488	6,20 €
Parlatma süngeri (sarı sert sünger) derin çizikleri gidermek için kullanılır Parlatma destek tabanı kullanılmalıdır.	75	25	1	4932430489	4,40 €
c Parlatma süngeri (beyaz yumuşak) hafif çizik gidermede kullanılır	80	25	1	4932430490	4,10 €
d Lamswool parlatma diski	87		1	4932430491*	5,40 €
	80		1	4932430838	9,70 €
e Zımpara destek tabanı M9 x 0.75 bağlantı yüzey düzeltme kaba zımpara uygulamaları. Ulaşması zor alanlarda zımpara yapmak için kullanılır	46		1	4932430492	5,80 €

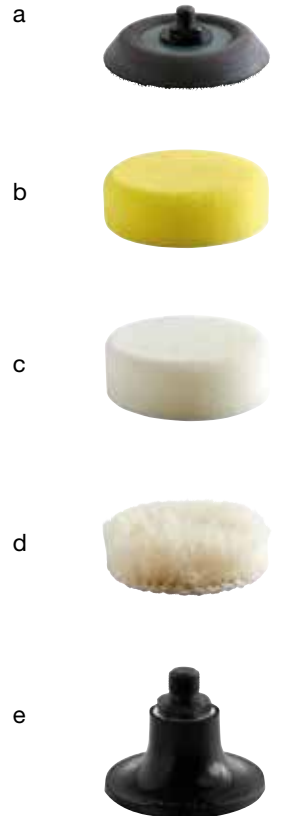

SAWZALL® Kılıç Testereler

Uç Girişi



1/2" Universal Giriş

Uyumlu Markalar: AEG, B&D, Bosch, DeWalt, Fein, Flex, Hilti, Makita, Metabo, Milwaukee®, Porter Cable, Ridgid, Rothenberger, Ryobi, Skil.

Kalite

Bi-Metal

- Tüm ağır hizmet uygulamalar için yüksek kaliteli kesici dişler M2 çelikten üretilmiştir.

Bi-Metal, Co

- % 8 kobalt bi-metal kesici dişleri matrix II çeliğinden üretilip, üstün performans ve uzun ömür sağlar

HCS

- Yüksek karbon çeliğinden üretilmiştir. Tahta ve plastik için uygundur.

Stainless

- Paslanmaz çelikten üretilmiştir. Dondurulmuş gıda malzemeleri için uygundur.

TC

- Dökme demir, borular ve aşındırıcı malzemeleri kesmek için elmas parçalı dişler vardır.
- Cam, elyaf takviyeli ürünler ve yumuşak yapı bloklar için uygundur.

Milwaukee® Avantajları

ice hardened SAWZALL® Testereler

- %50 daha uzun ömürlü
 - Benzersiz ısıtma işlemi sayesinde ağır hizmetler için dayanıklı diş yapısı ile kolay kesim sağlar.
 - Paslanmaz çelik gibi sert malzemelerde mükemmel kesim performansı sağlar, hem makinanın hemde testerenin kullanım ömrünü uzatır.
- ✓ 65 HRC sertliğe kadar tüm metaller ve zorlu uygulamalar, alaşımlı çelikler için uygundur.
 - ✓ Bıçak gövdesi yüksek düzeyde esnekliğe sahiptir. Bu sayede kırılma riskini en aza indirmiştir.
 - ✓ Matrix II % 8 kobalt dişlere sahip bi-metal testere ısıya ve yüksek aşınmaya dayanıklıdır.

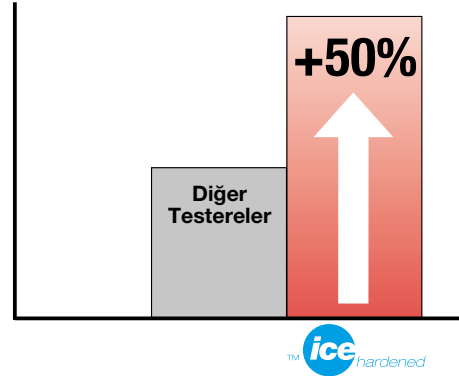

Paketleme

Bıçak paketlerinde ürünün hangi malzemede kullanılması gerektiği ve ürün hakkında bilgiler mevcuttur.

İki farklı paketleme sistemi vardır ekonomik paketler ve endüstriyel kullanım için toplu paketler



Kılıç Testereler

ÖRNEK: boru veya dolu metal kesmek için kalın gövdeli bıçaklar daha basit işler için ince dar bıçaklar gereklidir

Bıçak şekilleri dört farklı guruba ayrılır

SAWZAL bıçaklar çeşitli şekillerde imal edilir. Bıçak şekli yapılacak uygulamaya göre seçilmelidir.

1. Genel Amaçlı Testereler



Bu tür testereler genrel uygulamalar için uygundur. Birçok farklı yüzeyde üstün performans sağlar

2. Eğimli Testereler



Eğimli testereler yaygın olarak yıkım ve tahrip amaçlıdır. Dar ucu sayesinde dalma yapabilir.

3. Kıl Testere

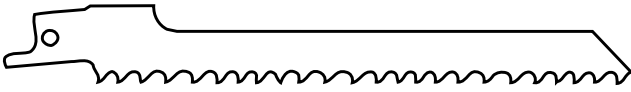

Kavisli kesimler için uygundur.

4. Özel Kıl Testereler



Bu tür bıçaklar alçıpan ve benzeri malzemeleri kesmek için uygundur. Arka kısmı düz kesim için ön kısmı kavisli kesim için tasarlanmıştır.

Diş Geometrisi

iki diş aralığındaki mesafe mm

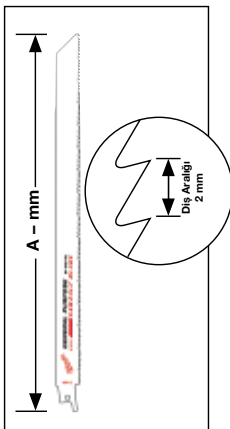

inç Başına Diş

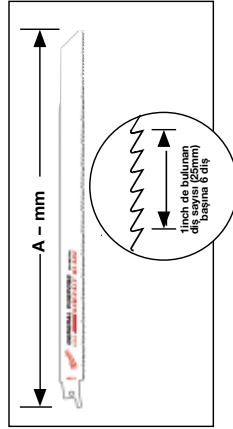

Testerenin en az 3 dişi sürekli malzemeye değmesi gerekmektedir. Testerenin seçimi yapılırken bu kurala dikkat edilme.









Kesilen malzemelerin boyutundan testere boyutu 80 mm daha uzun olmalıdır.

Malzeme - Metaller - Borular / Profiller / Kanallar	Diş Aralığı (mm)	İnç Başına Düşen Diş
Malzeme Kalınlığı 4.5 mm 10 mm	1.8	14
Malzeme Kalınlığı 3.0 mm 4.5 mm	1.4	18
Malzeme Kalınlığı 3 mm (Daha ince)	1.0	24

Uygulama Tablosu











Seri kesim-hızlı kesim-uzun kesim

Bıçak ömrünü uzatıp daha hızlı kesim yapmak için soğutucu ve yağlayıcı kesme yağı kullanılması tavsiye edilir
500% bıçak ömrü





Materyal	Soğutucu
  	Kesme Yağı
	Terebentin
	Sıkıştırılmış hava
  	Su
	Kuru Kesim

Önerilen Kesim Hızı

Aşağıdaki tablo kesilecek malzeme et kalınlığı da göz önüne alınarak kullanılmalı kullanıcıya yaklaşık bir değer verir.

Materyal	Kesme Hızı Maksimum
 <p>Mukavemet 600 N/mm² den az</p>	2000
 <p>Mukavemeti 600 N/mm² – 800 N/mm² arası</p>	1500
  <p>800 N/mm² üzeri</p>	500
 	1500
	1000
  	500
	2000 – 2800







Ahşap & Plastik

Bıçak Uzun. (mm)	Diş Aralığı (mm)	Diş Sayısı inç	Bıçak Tipi	Ref. No.						Paket Adedi	Ürün Kodu	Liste Fiyatı
150	4.2	6	HCS	S644D	6 - 100	-	6 - 100	No	Yes	3	48001075	6,20 €
150	4.2	6	HCS	S744D	6-50	-	6-50	Yes	No	3	48001076	6,30 €
230	4.2	6	Bi-Met,Co	-	6 - 190	6 - 190	6 - 100	No	Yes	5	48005016	25,20 €
240	5.5/6	4/5	HCS	S1531L	15 - 190	15 - 190	-	No	No	3	48001077	13,20 €
240	8.5	3	HCS	S1542K	15 - 190	-	-	No	No	3	48001078	15,00 €
300	4.2	6	HCS	S1344D	6 - 250	-	-	No	No	3	48001079	9,20 €

Yıkım Testereleri

- FANG TIP dar alanlarda daha hızlı kesme ve dalma
- NAIL GUARD daha uzun ömür için diş darbelerden testere dişlerini korur
- GÜÇLÜ daha uzun bıçak ömrü için 1.25 mm kalınlığında gövde çivili veya civatalı ahşap için
- HIZLI agresif 5 TPI diş geometrisi strok başına daha fazla ilerleme sağlar
- Eğimli şekli dar alanlara ulaşarak dalmak ve kesmek için mükemmel olanak sağlar
- Kırılmaya dayanıklı Bi-Metal gövde bıçak bükülmeden esnek çalışma olanağı sağlar kırılmaları engeller









Bıçak Uzun. (mm)	Diş Aralığı (mm)	Diş Sayısı inç	Bıçak Tipi	Ref. No.							Paket Adedi	Ürün Kodu	Liste Fiyatı
150	5	5	Bi-Met,Co	S611DF	10 - 100	10 - 100	Ø 10 - 100	10 - 50	Yes	Yes	5	48005035	16,40 €
230	5	5	Bi-Met,Co	S1111DF	10 - 175	10 - 175	Ø 10 - 175	10 - 50	Yes	Yes	5	48005036	22,00 €
300	5	5	Bi-Met,Co	S1411DF	10 - 250	10 - 250	Ø 10 - 250	10 - 50	No	Yes	5	48005037	27,50 €

Yıkım Testereleri : Ağır Hizmet

- FANG TIP dar alanlarda daha hızlı kesme ve dalma
- NAIL GUARD daha uzun ömür için diş darbelerden testere dişlerini korur
- GÜÇLÜ maksimum bıçak ömrü için ekstra kalın 1.60 mm kalınlığında gövde çivili ahşap için mükemmel sonuç
- HIZLI agresif 5 TPI diş geometrisi strok başına daha fazla ilerleme sağlar
- Eğimli şekli dar alanlara ulaşarak dalmak ve kesmek için mükemmel olanak sağlar
- Kırılmaya dayanıklı Bi-Metal gövde bıçak bükülmeden esnek çalışma olanağı sağlar kırılmaları engeller

THE AX™



Bıçak Uzun. (mm)	Diş Aralığı (mm)	Diş Sayısı inç	Bıçak Tipi	Ref. No.								Paket Adedi	Ürün Kodu	Liste Fiyatı
150	5	5	Bi-Met,Co	-	10 - 100	10 - 100	Ø 10 - 100	10 - 50	Yes	Yes	Yes	5	48005021	16,80 €
230	5	5	Bi-Met,Co	-	10 - 175	10 - 175	Ø 10 - 175	10 - 50	Yes	Yes	Yes	25	48008021	86,00 €
230	5	5	Bi-Met,Co	-	10 - 175	10 - 175	Ø 10 - 175	10 - 50	Yes	Yes	Yes	5	48005026	24,10 €
300	5	5	Bi-Met,Co	-	10 - 250	10 - 250	Ø 10 - 250	10 - 50	Yes	Yes	Yes	25	48008026	123,00 €
300	5	5	Bi-Met,Co	-	10 - 250	10 - 250	Ø 10 - 250	10 - 50	Yes	Yes	Yes	5	48005027	34,10 €
												25	48008027	167,60 €

Çivili ahşap için: Ağır Hizmet AX Karbür Yıkım Bıçakları

- Standart Bi-Metal bıçaklara göre 30 kat daha uzun ömür. Karbür dişler, en zorlu uygulamalarda, uzun ömür ve aşırı dayanıklılık sağlar.
- 5TPI'lik agresif diş yapısı ile 2 kat daha hızlı kesim sağlar.(ahşap/çivi /civata/vida/dökme demir/asfalt çatı kaplaması)
- Değişim başına %25 daha fazla keser.Akülü kılıç testere ile kullanım için optimize edilmiş.
- FANG TIP uç yapısı; daha hızlı dalma ve sınırlı alanlara erişim sağlar.
- NAIL GUARD yapı; dayanıklılık ve ömür için çivi darbeleri sırasında dişi korur.
- Eğimli şekli ve dalma kesimli ağız yapısı ile kısıtlı alanlara erişmek için mükemmeldir.

AX
CARBIDE TEETH



Bıçak Uzunluğu (mm)	Diş Sayı (mm)	Bıçak Tipi	Ref. No.								Paket Adedi	Ürün Kodu	Liste Fiyatı
150	5	5	-	10 - 100	10 - 100	Ø 10 - 100	10 - 50	Yes	Yes	Yes	1	48005221	27,50 €
230	5	5	-	10 - 175	10 - 175	Ø 10 - 175	10 - 50	Yes	Yes	Yes	1	48005226	30,10 €
300	5	5	-	10 - 250	10 - 250	Ø 10 - 250	10 - 50	Yes	Yes	Yes	1	48005227	33,00 €

Ahşap / Metal / Plastik: Ünersal

Bıçak Uzun. (mm)	Diş Aralığı (mm)	Diş Sayısı inç	Bıçak Tipi	Ref. No.								Paket Adedi	Ürün Kodu	Liste Fiyatı	
150	2.5	10	Bi-Met,Co	-	3 - 10	3 - 10	5 - 50	3 - 10	5 - 50	No	Ø 3 - 50	10 - 50	5	48005092	11,00 €
150	2.5/1.8	10/14	Bi-Met,Co	SS922VF	3 - 10	3 - 10	5 - 100	3 - 10	5 - 100	No	Ø 3 - 100	10 - 50	5	48005292	10,40 €
													50	48016292	112,80 €
200	2.5/1.8	10/14	Bi-Met,Co	-	3 - 10	3 - 10	5 - 175	3 - 10	5 - 175	Yes	Ø 3 - 160	10 - 50	5	48005293	14,70 €
													50	48016293	151,20 €
300	2.5/1.8	10/14	Bi-Met,Co	-	3 - 10	3 - 10	5 - 250	3 - 10	5 - 250	Yes	Ø 3 - 250	10 - 50	5	48005194	21,50 €
150	3.2/2.1	8/12	Bi-Met,Co	-	3 - 10	3 - 10	5 - 100	3 - 10	5 - 100	No	Ø 3 - 100	10 - 50	5	48005091	13,00 €
													50	48016091	131,30 €
200	3.2/2.1	8/12	Bi-Met,Co	-	3 - 10	3 - 10	5 - 175	3 - 10	5 - 175	Yes	Ø 3 - 160	10 - 50	5	48005093	20,30 €
													50	48016093	203,80 €
													500	48016000	1.643,30 €
300	3.2/2.1	8/12	Bi-Met,Co	-	3 - 10	3 - 10	5 - 250	3 - 10	5 - 250	Yes	Ø 3 - 250	10 - 50	5	48005094	27,40 €
													50	48016094	255,50 €

Metal: THIN KERF Bıçaklar



GÜÇLÜ



Maksimum hız için geliştirilmiş % 8 kobalt kaplı diş geometrisi 2 kat ömür sağlayan Bi-Metal gövde



Bıçağın arka kısmı preslenerek bıçak ömrü boyunca kırılmaları engeller

THIN KERF











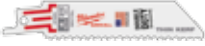

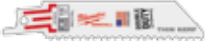

0.9 mm kalınlığında gövde maksimum esneklik ve kesme hızı sağlar



Benzersiz cyrogenic ısıt işlemler
- Metalde zor kesim işlerinde diş ömrünü uzatır
- % 50 ye kadar daha uzun ömür



Metal

Bıçak Uzun. (mm)	Diş Aralığı (mm)	Diş Sayısı İç	Bıçak Tipi	Ref. No.	METAL	METAL	METAL	Cu/Ni/Ms/Zn	STAINLESS-İNK NİKRİTA	ALU			Paket Adedi	Ürün Kodu	Liste Fiyatı	
	100	1	25	Bi-Met,Co	S522AF	0.5 - 3	0.5 - 3	Ø 8 - 50	0.5 - 3	0.5 - 3	-	No	No	5	48005185	12,00 €
	150	1	25	Bi-Met,Co	S922AF	0.5 - 3	0.5 - 3	Ø 8 - 100	0.5 - 3	0.5 - 3	-	No	No	5	48005186	11,50 €
	100	1.4	18	Bi-Met,Co	S522EF	1.5 - 4	1.5 - 4	Ø 10 - 50	1.5 - 4	1.5 - 4	-	No	No	5	48005183	11,90 €
	150	1.4	18	Bi-Met,Co	S922EF	1.5 - 4	1.5 - 4	Ø 10 - 100	1.5 - 4	1.5 - 4	-	No	No	5	48005184	10,50 €
													50	48016184	105,70 €	
	150	1.4	18	Bi-Met,Co	S922EF	1.5 - 4	1.5 - 4	Ø 10 - 100	1.5 - 4	1.5 - 4	-	No	No	5	48004184	10,20 €
	230	1.4	18	Bi-Met,Co	S1122EF	1.5 - 4	1.5 - 4	Ø 10 - 100	1.5 - 4	1.5 - 4	-	No	No	5	48005188	15,90 €
													50	48016188	152,10 €	
	230	1.4	18	Bi-Met,Co	S1122EF	1.5 - 4	1.5 - 4	Ø 10 - 160	1.5 - 4	1.5 - 4	-	No	No	5	48004188	15,30 €
	300	1.4	18	Bi-Met,Co	-	1.5 - 4	1.5 - 4	Ø 10 - 180	1.5 - 4	1.5 - 4	-	No	Yes	5	48005189	18,60 €
													50	48016189	175,40 €	
	90	1.8	14	Bi-Met,Co	S422BF	1.5 - 6	1.5 - 6	-	1.5 - 4	-	1.5 - 6	Yes	No	5	48005162	14,80 €
	100	1.8	14	Bi-Met,Co	S522BF	3 - 10	-	Ø 10 - 50	3 - 10	2 - 4	3 - 10	No	No	5	48005181	12,20 €
	150	1.8	14	Bi-Met,Co	S922BF	3 - 10	-	Ø 10 - 100	3 - 10	2 - 4	3 - 10	No	No	5	48005182	10,40 €
													50	48016182	104,00 €	
	150	1.8	14	Bi-Met,Co	S922BF	3 - 10	-	Ø 10 - 100	3 - 10	2 - 4	3 - 10	No	No	5	48004182	10,00 €
	230	1.8	14	Bi-Met,Co	S1122BF	3 - 10	-	Ø 10 - 160	3 - 10	2 - 4	3 - 10	No	No	5	48005187	15,60 €
													50	48016187	156,80 €	
	230	1.8	14	Bi-Met,Co	S1122BF	3 - 10	-	Ø 10 - 160	3 - 10	2 - 4	3 - 10	No	No	5	48004187	16,80 €

Metal: Ağır Hizmet Kılıç Testere

THE TORCH™

STIFFEST



STRONGEST

DOUBLE
DUTY
UPGRADE™



Güçlendirilmiş gövde yapısı ile darbelerle karşı mukavemetli hale gelmiştir. Geliştirilmiş gövde geometrisi ve petek dizaynı ile çok daha sert malzemeleri düzgün ve hızlı kesim sağlar.



Geliştirilmiş double duty özelliği sayesinde maksimum dayanıklılık en uzun yaşam performansı ve muadillerine göre 2 kat daha uzun çalışma ömrü sağlar



TOUGH NECK sağlam ve katı bıçak bonu testere ömrünü bitirene kadar çalışma imkanı sağlar. Artık testere ömrü bitmeden kafa kopmalarına son.



% 50 daha uzun ömürlü

Benzersiz ısıtma işlemi sayesinde ağır hizmetler için dayanıklı diş yapısı ile kolay kesim sağlar. Paslanmaz çelik gibi sert malzemelerde mükemmel kesim performansı sağlar.



Metal: Ağır Hizmet

Bıçak Uzun. (mm)	Diş Aralığı (mm)	Diş Sayısı / inç	Bıçak Tipi	Ref. No.	METAL	METAL	Cu/Ni/Ms/Zn	STAINLESS-INOX RESCUE	Yes	No	Paket Adedi	Ürün Kodu	Liste Fiyat
150	1.4	18	Bi-Met,Co	-	2 - 8	Ø 10 - 100	2 - 8	2 - 4	No	Yes	5 25	48005784 48008784	12,80 € 66,20 €
150	1.4	18	Bi-Met,Co	-	2 - 8	Ø 10 - 100	2 - 8	2 - 4	No	Yes	5	48004784	12,40 €
230	1.4	18	Bi-Met,Co	-	2 - 8	Ø 10 - 160	2 - 8	2 - 4	No	Yes	5 25	48005788 48008788	18,60 € 95,30 €
230	1.4	18	Bi-Met,Co	-	2 - 8	Ø 10 - 160	2 - 8	2 - 4	No	Yes	5	48004788	18,60 €
300	1.4	18	Bi-Met,Co	-	2 - 8	Ø 10 - 180	2 - 8	2 - 4	No	Yes	5 25	48005789 48008789	23,10 € 112,30 €
150	1.8	14	Bi-Met,Co	-	3 - 10	Ø 10 - 100	3 - 10	3 - 7	Yes	Yes	5 25	48005782 48008782	12,60 € 65,80 €
150	1.8	14	Bi-Met,Co	-	3 - 10	Ø 10 - 100	3 - 10	3 - 7	Yes	Yes	5	48004782	15,30 €
230	1.8	14	Bi-Met,Co	-	3 - 10	Ø 10 - 160	3 - 10	3 - 7	Yes	Yes	5 25	48005787 48008787	18,40 € 94,70 €
230	1.8	14	Bi-Met,Co	-	3 - 10	Ø 10 - 160	3 - 10	3 - 7	Yes	Yes	5	48004787	18,50 €
150	2.5	10	Bi-Met,Co	-	4 - 10	Ø 10 - 100	4 - 10	4 - 10	Yes	Yes	5 25	48005712 48008712	13,10 € 70,60 €
150	2.5	10	Bi-Met,Co	-	4 - 10	Ø 10 - 100	4 - 10	4 - 10	Yes	Yes	5	48004712	15,50 €
230	2.5	10	Bi-Met,Co	-	4 - 10	Ø 10 - 160	4 - 10	4 - 10	Yes	Yes	5 25	48005713 48008713	18,80 € 96,40 €
230	2.5	10	Bi-Met,Co	-	4 - 10	Ø 10 - 160	4 - 10	4 - 10	Yes	Yes	5	48004713	18,80 €

Metal: Ekstra Ağır Hizmet

- Güçlü ve hassas ekstra kalın 1.60 mm bıçak gövdesi
- Bi-Metal bıçak gövdesi mükemmel performans ve bıçak ömrü
- Agresif diş geometrisi: güçlendirilmiş diş ucu tasarımı ve düzgün yapısı farklı malzemelerde daha fazla strok hızlı
- Bıçak şekli: eğimli kesim için idealdir metal yıkım ve çivili ahşap işleri için uygundur.

THE
WRECKER™

Bıçak Uzun. (mm)	Diş Aralığı (mm)	Diş Sayısı / İnç	Bıçak Tipi	Ref. No.	METAL	METAL	Cu/Ni/Ms/Zn	STAINLESS-INOX / INROSTA	Evet	Evet	Evet	Paket Adedi	Ürün Kodu	Liste Fiyatı
150	3.2	8	Bi-Met,Co	1	4 - 10	Ø 10 - 100	4 - 10	4 - 10	Evet	Evet	Evet	5	48005701	16,40 €
230	3.2	8	Bi-Met,Co	1	4 - 10	Ø 10 - 160	4 - 10	4 - 10	Evet	Evet	Evet	5	48005706	23,10 €
300	3.2	8	Bi-Met,Co	1	4 - 10	Ø 10 - 180	4 - 10	4 - 10	Evet	Evet	Evet	5	48005711	34,00 €

Metal: Ağır Hizmet TORCH Karbür Yıkım Bıçakları

YENİ

- Karbür dişler kalın metallerde diğer Bi-Metal testerele göre 50 kat daha uzun ömür sağlar.
- Hassas düz kesim için 1.27 mm kalınlığında sağlam bıçak gövdesi
- Geliştirilmiş kararlılık ve minimum titreşim için 25 mm bıçak yüksekliği



THE
TORCH™
CARBIDE TEETH

*Compared to bi-metal

Bıçak Uzun. (mm)	Diş Aralığı (mm)	Diş Sayısı / İnç	Ref. No.	METAL	METAL	Cu/Ni/Ms/Zn	STAINLESS-INOX / INROSTA	Evet	Evet	RESCUE	Paket Adedi	Ürün Kodu	Liste Fiyatı
150	3.6	7	-	5 - 13	Ø 10 - 100	5 - 13	Ø 10 - 100	5 - 13	Yes	Yes	1	48005201	23,70 €
											5	48005501	103,00 €
230	3.6	7	-	5 - 13	Ø 10 - 175	5 - 13	Ø 10 - 175	5 - 13	Yes	Yes	1	48005202	31,00 €
											5	48005502	139,60 €
300	3.6	7	-	5 - 13	Ø 10 - 250	5 - 13	Ø 10 - 250	5 - 13	Yes	Yes	1	48005203	38,00 €
											5	48005503	174,60 €





SAWZALL® Setler

Açıklama	Paket Adedi	Ürün Kodu	Liste Fiyatı
9 parça Sawzall set + Saklama Kabı			
a	1	49221145	30,80 €
2 Adet 150 mm 5 diş Yıkım - Çivili Ahşap (48005035)			
1 Adet 230 mm 5 diş Yıkım - Çivili Ahşap (48005036)			
3 Adet 150 mm 14 diş Metal 3-10 mm (48005182)			
3 Adet 150 mm 24 diş Metal ince 0,5-3 mm (48005186)			
12pc Sawzall Yıkım Seti + Saklama Kabı			
b	1	49221129	48,70 €
2 Adet 150 mm 5/8 diş AX Yıkım - Çivili Ahşap (48005021)			
2 Adet 230 mm 5/8 diş AX Yıkım - Çivili Ahşap (48005026)			
2 Adet 150 mm 8 diş 4-10 mm (48005701)			
2 Adet 230 mm 14 diş Torch Metal 3-10 mm (48005787)			
4 Adet 150 mm 18 diş Torch Metal 2-8 mm (48005784)			







SAWZALL® Özel Kesim Bıçakları

Özel Kesim Bıçakları

Bıçak Uzun. (mm)	Diş Aralığı (mm)	Diş Sayısı inç	Bıçak Tipi	Ref. No.						Paket Adedi	Ürün Kodu	Liste Fiyatı
230	Coarse grit		Diamond	-	Ø 10 - 160	Ø 10 - 160	3 - 175	-	-	1	48001450	19,80 €
150	Coarse grit		TC	-	Ø 10 - 100	Ø 10 - 100	3 - 100	-	-	3	48001420	8,70 €
230	Coarse grit		TC	S1130R	Ø 10 - 160	Ø 10 - 160	3 - 175	-	-	3	48001430	14,00 €
305	8.5	3	TC	S1241HM	-	-	6 - 150	10 - 250	-	1	48001080	33,30 €
450	17.0	1.5	TC	-	-	-	6 - 150	10 - 350	10 - 350	1	48001460	47,40 €

Özel Malzeme : Yalıtım Malzemeleri, Karton, Köpük, Strafor, Lastik

Bıçak Uzun. (mm)	Diş Aralığı (mm)	Diş Sayısı inç	Bıçak Tipi	Ref. No.					Paket Adedi	Ürün Kodu	Liste Fiyatı
300	Dalgalı Bıçak	Dalgalı Bıçak	HCS	-					1	48001084	13,90 €

Özel Malzeme : Alçıpan, Kartonpier, Doldurulmuş Malzemeler, Buz

300	4.2	6	Paslanmaz	S1211K					1	48001082	11,60 €
400	4.2	6	Paslanmaz	-					1	48001083	18,20 €

Özel Uygulamalar Hassas Kesim Bıçak



- Kolay ve hızlı daldırma için uygun
- Ekstra uzun bıçak gövdesi : Ahşap kapı ve ahşap pencereleri düz kesim sağlama
- Her türlü ahşap kesme ve gömülü ahşap çivi için uygundur.
- Tuğla ve taş için uygundur.

Bıçak Uzun. (mm)	Diş Aralığı (mm)	Diş Sayısı inç	Bıçak Tipi	Ref. No.	Paket Adedi	Ürün Kodu	Liste Fiyatı
300	5	5	Bi-Met,Co	-	1	48001600	34,00 €



Özel Uygulama Bıçaklar

- Malzemelerde ekstra araç kullanmada dalma imkanı sağlar 0.6 mm
- Çok yönlü konik bıçak gövdesi yarıçap kesim sağlar
- Optimize edilmiş diş geometrisi (30 TPI) ince malzeme kesme 0,6-1.5 mm kesim 0.8 kalınlığındadır



Bıçak Uzun. (mm)	Diş Aralığı (mm)	Diş Sayısı İnç	Paket Adedi	Ürün Kodu	Liste Fiyatı
85	0,8	30	5	48001630	21,00 €

Özel Uygulama - Alçıpan Bıçağı



- Hassas kesme derinliği sadece 63 mm kablo ve boruları korur
- Çift taraflı dişler her yöne kesme olanağı sağlar çok az tozla alçıpan da temiz kesim sağlar
- İnce uç hızlı ve zahmetsiz dalma sağlar

Bıçak Uzun. (mm)	Diş Aralığı (mm)	Diş Sayısı İnç	Paket Adedi	Ürün Kodu	Liste Fiyatı
63	-	-	1	48001640	5,20 €
125	4.2	6	5	48005052	18,40 €









Kılıç Testere Mengeneleri

Açıklama	Uyumlu Cihazlar	Paket Adedi	Ürün Kodu	Liste Fiyatı
Heavy Duty yuvarlak sabitleme ile dökme demir boru mengene (prç no:45.160.611)Kapasitesi 4"/110 mm	SSPE 1000 QX,SSH 800 QX Hatchet,PSH 18v hatchet	1	49221024*	264,60€
Heavy Duty dökme demir sabitleme mengene (prç no :45.160.611) Kapasitesi 4"/110 mm.	SSPE 1300 QX,SSPE 1300 SQ,V18 SX,V28 SX,M18 FUEL™ SAWZALL,SSDE 1500 X,USE 980 X,SSPE 1500 X	1	49221016*	239,90 €



HACKZALL™

- Özellikle milwaukee 12 V hackzall için tasarlanmış bıçaklar
- Optimize edilen diş yapısı sayesinde daha hızlı kesim yapabilme
- Daha ince bıçak gövdesi sayesinde aküden % 35 tasarruf

Bıçak Uzun. (mm)	Diş Aralığı (mm)	Diş Sayısı İnç	Bıçak Tipi	METAL	METAL	Cu/Ni/Ms/Zn	ALU	6 - 40	P.V.C.	Paket Adedi	Ürün Kodu	Liste Fiyatı		
	100	4.2	6	Bi-Met,Co	-	-	-	6 - 40	Ø 10 - 40	5	49005460	10,70 €		
	150	1.8	14	Bi-Met,Co	3 - 6	Ø 10 - 32	3 - 6	3 - 6	-	Ø 10 - 50	5	49005614	10,20 €	
	100	1.4	18	Bi-Met,Co	1.5 - 4	Ø 10 - 32	1.5 - 4	-	-	-	5	49005418	10,90 €	
	100	1	25	Bi-Met,Co	0.5 - 3	Ø 8 - 32	0.5 - 3	-	-	-	5	49005424	11,10 €	
	75	-	-	-	-	-	-	-	-	-	1	49005456	10,00 €	
75 mm kazıyıcı güçlü yapıştırıcı silikon boya pas kaldırmak için														
	125	-	-	-	-	-	-	-	-	-	1	49005455	15,00 €	
125 mm kazıyıcı tutkal silikon vinil pas boya duvar kağıdı kaldırmak için														
	60	-	-	-	-	-	-	-	-	-	1	49005450	14,30 €	
Harç kaldırma bıçağı derz arası hasarları gidermek için														
	10 Parça Set											1	49220220	32,00 €
10 parça Set: 2x 49005460, 3x 49005614, 3x 49005424, 2x 49005418 + Bez saklama çantası														

Dekupaj Bıçakları

Özellikler

HCS : Yüksek karbonlu çelik dekapaj bıçakları ahşap ve plastik türlerinin tamamında kesim için kullanılır

HSS : Yüksek hız çeliği bıçaklar metal demir dışı metaller ve alüminyum kesmek için uygundur.

Karbür Kum Uçlar : Bu bıçaklar aşındırıcı içeren malzemeler için uygundur.

TC : Tungsten karbür dişler bu bıçaklar sert ve takviyeli malzeme kesimi için uygundur (paslanmaz çelik gibi)

Bi-Metal : Bi-Metal bıçaklar esnek çelik üzerine işlenmiş yüksek mukavemetli hız çeliği dişler sayesinde en zorlu uygulamalarda maksimum performans sunar ahşap veya metalde kullanılır.

Bi-Metal uçların faydaları

- Esnek ve kırılmaya dayanıklı
- Daha uzun ömürlü. Bi-Metal çelikten üretilmiş bıçaklar HSS metal kesme bıçaklara göre iki kat HCS ahşap kesme bıçaklara göre beş kat daha uzun ömürlüdür
- Isı ve aşınmaya dirençli dişler uzun ve kaliteli çalışma ömrü sağlar
- Daha hızlı kesim imkanı sağlar

Esnek ve dayanıklı çelik gövde ağır işlerde uzun ömür

Bi-Metal



Yüksek hız çeliği dişler ekstra sert kesim kenarları

Testere Renk Kodları

Renk uygulaması ne anlama gelir ?



= Sarı shank gümüş gövde Ahşap sunta suntalam her tur kontrplak plastik kaplı ahşap



= Mavi shank gümüş gövde demir. Çelik, alüminyum, her türlü pirinç ve bakır, paslanmaz çelik, kurşun, kalay ve sandviç panel.



= Siyah shank siyah gövde karton, kauçuk, cam elyafı, köpük, ve aşındırıcı malzeme



= Bi-Metal bıçaklar beyaz gövde sarı shank ahşap, beyaz gövde mavi shank metal için uyumludur

Uç Girişleri



T-Shank bıçaklar

- Uyumlu olduğu markalar:
- AEG, Bosch, DeWalt, Festool, Hitachi, Hilti, Mafell, Makita, Metabo, Milwaukee®, Ryobi.



- U-Shank: Uyumlu olduğu markalar Black & Decker, Kress, Ryobi, Skil

Paketleme



- 5 ve toplu 25 li paketler mevcuttur
- Ambalaj üzerinde ürün kodu ve hangi malzemeler için olduğuna dair bilgileri ve simgesel açıklamaları görebilirsiniz

Teknik Bilgiler

A-boy (A mm) bıçak uzunluğu bıçağın kesici diş uzunluğunu gösterir. (B mm) bıçak üzerindeki iki diş arasındaki mesafeyi gösterir kesilecek malzemeye göre bıçak seçmek önemlidir kesilecek malzemeye bıçağın 3 dişinin değmesi gereklidir (örnek 4 mm den kalın metalde en az 2 mm veya daha fazla diş aralığı tavsiye edilir 1.5-3.5 mm metallerde 1.2 ile 1.4 mm diş aralığı tercih edilir. 1.2 – 1.5 mm ve daha ince metallerde 0.7 mm diş aralığı tercih edilmelidir. ahşap kesimlerinde diş aralığıyla beraber diş tipleri de önemlidir ambalaj üzerindeki simgelerden bıçağın nasıl kesim yaptığını görebilirsiniz.

Çok ince malzeme keserken üzerine farklı bir malzeme koyarak kesim yapılması tavsiye edilir destek parçası ince veya kırılabilir malzemelerin zarar görmesini engeller

- Metal veya plastik keserken bıçak ömrünü uzatmak için aşındırıcı ve soğutucu yağ kullanılması tavsiye edilir

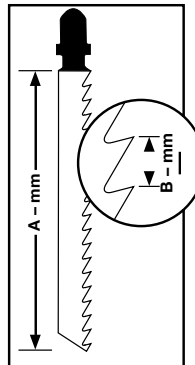

Materyal			
			Kesme Yağı
			Terebentin
			Su

Dekupaj Bıçakları Ahşap & Plastik



Geleneksel Bıçaklar

Hızlı ve sağlam performans sunar

Bıçak Uzun. (mm)	Diş Aralığı (mm)	Ref. No.							Paket Adedi	Ürün Kodu	Liste Fiyatı		
2743 53													
50	2	T 119 B	< 20	-	< 20	Evet	-	Hayır	Hayır	Hayır	5	4932274353	3,90 €
2540 71													
75	3	T 111 C	5 - 50	-	< 40	-	Evet	Hayır	Hayır	Hayır	5	4932254071	3,20 €

Kavisli Kesim

Kavisli Kesim anında tüm manevraları yapabilmesi için dar bıçak gövdesi ve bıçak sırtına yerleştirilmiş kesici dişler 4932265312 ve 4932430143 Bıçağın arkasındaki dişler keskin dönüşler yapmanıza olanak sağlar kesim işeminden en iyi sonucu almak için sarkaç eylemi olmadan çalışılmalı

3733 92													
50	1.35	T 101 A0	< 20	< 20	< 15	Evet	Hayır	Evet	Hayır	Hayır	5	4932373392	4,60 €
2746 50													
50	2	T 119 B0	< 20	-	< 20	Evet	Hayır	Evet	Hayır	Hayır	5	4932274650	4,80 €
4301 43													
75	2.5	Curve	< 30	< 20	< 20	Evet	Hayır	Evet	Hayır	Evet	5	4932430143	9,00 €
2653 12													
75	4 / 1.2	Special	< 30	-	< 30	Hayır	Evet	Evet	Hayır	Hayır	5	4932265312	5,80 €
3460 78													
75	4	T 244 D	< 50	-	-	Hayır	Evet	Evet	Hayır	Evet	5	4932346078	4,10 €
											25	4932373492	20,20 €









Hızlı Kesim

Agresif kesimler için idealdir. Çok hızlı

2131 16														
75	4	T 144 D	< 50	-	-	Hayır	Evet	Hayır	Hayır	Evet	5	4932213116	3,90 €	
											25	4932373487	19,50 €	
											100	4932430461	53,50 €	
3733 81														
75	4	T 144 DF	< 50	-	-	Hayır	Evet	Hayır	Hayır	Evet	5	4932373391	8,20 €	
														Bi-Metal
3116 33														
105	4	T 344 D	< 80	-	-	Hayır	Evet	Hayır	Hayır	Evet	5	4932311633	7,70 €	
3547 45														
155	4	T 744 D	5-125	-	-	Hayır	Evet	Hayır	Hayır	Evet	5	4932354745	19,50 €	





Hızlı ve Temiz Kesme Bıçağı

Üç açılı bilenmiş geometrik dişleri sayesinde hızlı, temiz ve kıymıksız kesim. Hızlı dalım için özel dalma uçlu.

Bıçak Uzun. (mm)	Diş Aralığı (mm)	Ref. No.									Paket Adedi	Ürün Kodu	Liste Fiyatı	
4301 31														
91	2.5	T 234 X	3 - 60	3 - 60	Evet	< 45	Hayır	Hayır	Evet	Hayır	5	4932430141	6,70 €	3 cut

Hızlı ve Kıymıksız Kesme Bıçakları

Çapraz bilenmiş dişleri sayesinde tertemiz ve kıymıksız kesim.

2540 61														
75	2.5	T 101 B	< 30	< 60	Hayır	< 30	Evet	Hayır	Hayır	Hayır	5	4932254061	4,30 €	
											25	4932373489	21,50 €	
3733 90														
75	2.5	T 101 BF	< 30	< 60	Hayır	< 30	Evet	Hayır	Hayır	Hayır	5	4932373390	9,30 €	Bi-Metal
2743 51														
75	4	T 101 D	< 50	< 60	Hayır	< 45	Evet	Hayır	Hayır	Hayır	5	4932274351	4,40 €	
											25	4932373490	21,50 €	
3993 06														
105	3	T 301 CD	< 80	< 60	Hayır	-	Evet	Hayır	Hayır	Hayır	5	4932399306	8,70 €	
3460 71														
105	4	T 301 DL	< 80	< 80	Hayır	< 50	Evet	Hayır	Hayır	Hayır	5	4932346071	8,40 €	

Hassas Düz Kesim Bıçakları: Mutfak Tezgahı

Normale nazaran daha kalın bıçak gövdesi ekstra sertlik sağlar ve daha doğru bir dikey kesmenizi mümkün kılar. Düzgün köşeli kesimlerin gerekli olduğu uygulamalar için idealdir; mutfak tezgahı gibi.

3730 80														
75	4	T 101 DP	< 60	< 60	Hayır	< 45	Evet	Hayır	Hayır	Yes	5	4932373080	6,00 €	
3733 88														
105	4	T 101 DP sp.	< 80	< 80	Hayır	< 50	Evet	Hayır	Hayır	Yes	5	4932373388	10,40 €	

Özel Uygulama: Mutfak Tezgahı ve Lamine Sunta

Ters diş yapısına sahiptir, bu sayede bıçak aşağı yönde kesim yapar. Bu da lamine sunta ve mutfak tezgahlarında son derece temiz ve kıymıksız kesim yapabilmenize olanak sağlar.

En iyi sonuç için pandül ayarsız çalışın.

3460 79														
75	2.5	T 101 BR	< 30	< 60	Hayır	< 60	Evet	Hayır	Hayır	Hayır	5	4932346079	4,60 €	
3460 72														
105	2.5	T101BR sp.	< 50	< 80	Hayır	< 80	Evet	Hayır	Hayır	Hayır	5	4932348072	8,80 €	

Özel Uygulama: Lamine Parke Döşeme

373392 kodlu bıçak eğri ve düzensiz şekiller için idealdir. Düz kesimler için 373083 kodlu bıçağı kullanın.

3733 92														
50	1.35	T 101 AO	< 20	Hayır	< 20	< 15	Evet	Hayır	Evet	Hayır	5	4932373392	4,60 €	
3730 83														
60	1.9	Special	3 - 20	Evet	Evet	-	Evet	Hayır	Hayır	Hayır	5	4932373083	9,20 €	

Dekupaj Bıçakları - Metal



Geleneksel Bıçaklar

Ekstra dayanıklılık isteyen profesyonel kullanıcılara uygun bir soğutma sıvısı ile Bi-Metal testereleri tavsiye ediyoruz kesme yağı bıçak ömrünü iki kat artırır.

Çok ince metallerde 0.7 mm diş aralığına sahip 4939274652 kodlu bıçak tavsiye edilir

Bıçak Uzun. (mm)	Diş Aralığı (mm)	Ref. No.	METAL	Cu/Ni/Ms/Zn	STAINLESS-INOX NIKROST	ALU	P.V.C.	PERSPEX	Paket Adedi	Ürün Kodu	Liste Fiyatı	
2746 52	0.7	T 118 G	0.5 - 2	0.5 - 2	-	-	-	-	5	4932274652	4,00 €	
2540 83	1.2	T 118 A	1.5 - 4	1.5 - 4	-	-	-	-	5	4932254063	4,00 €	
3400 11	1.2	T 118 AF	1.5 - 4	1.5 - 4	-	1.2 - 2	-	-	5	4932340011	5,80 €	Bi-Metal
3458 26	1.2	T 118 A sp.	1.5 - 4	1.5 - 4	-	-	-	-	5	4932345826	5,80 €	
3993 07	1	T 318 A	1 - 4	1 - 4	< 85	-	-	-	5	4932399307	6,70 €	
2540 64	2	T 118 B	3 - 6	3 - 6	-	3 - 10	-	-	5	4932254064	4,00 €	
3400 12	2	T 118 BF	3 - 6	3 - 6	-	2 - 3	3 - 10	2 - 30	5	4932340012	5,90 €	Bi-Metal
2746 51	2.5	T 101 A sp.	-	2 - 10	< 45	-	3 - 10	2 - 20	5	4932274651	8,90 €	Bi-Metal

Universal Uygulama Bıçakları

Bu tarz bıçaklar çivili ahşap, plastik kaplı sandviç paneller, hafif çelik, alüminyum, sert ahşap malzemeler, için uygundur. ekstra uzun bıçak gerektiren uygulamalar için 4932373086 uygundur

4301 42	2.5 / 1.8	T 123 XF	2.5 - 10	3 - 10	< 50	-	4 - 10	-	5	4932430142	7,00 €	Bi-Metal TWIN CUT
2746 54	1.2	T 318 AF	1.5 - 4	1.5 - 4	< 85	-	-	-	5	4932274654	7,40 €	Bi-Metal
2746 53	2	T 318 BF	3 - 6	3 - 6	< 85	-	3 - 10	4 - 30	5	4932274653	7,40 €	Bi-Metal
3730 86	1	T 718 AF	1 - 4	1 - 4	< 125	-	-	-	5	4932373086	11,10 €	Bi-Metal

Kavisli Kesim Bıçakları

Dar gövdeli testereler metal yüzeylerde kavisli kesime olanak sağlar

3460 82	1.2	T 218 A	1.5 - 4	1.5 - 4	-	-	-	-	5	4932346082	4,30 €	
3460 81	3	T 227 D	3.5 - 6	3.5 - 6	-	-	4 - 15	4 - 30	5	4932346081	5,80 €	

Özel Uygulama : Alüminyum

Birçok geleneksel testere alüminyum için uygundur fakat bu bıçak daha büyük diş aralığı ve daha geniş boşaltma kanalı ile alüminyum keserken avantaj sağlar

Şekli alüminyum kesimlerinde 4932346081 tavsiye ediyoruz

Bıçak Uzun. (mm)	Diş Aralığı (mm)	Ref. No.	METAL	Cu/Ni/Ms/Zn		STAINLESS INOX NİROSTA	ALU	P.V.C.	Paket Adedi	Ürün Kodu	Liste Fiyatı
2743 15											
75	3	T 127 D	3.5 - 6	3.5 - 6	-	-	4 - 15	4 - 30	5	4932274315	5,30 €

Özel Uygulama : Paslanmaz Çelik

Bu bıçaklar karbür uçlu oldukları için yüksek mukavemetli malzeme kesimleri için uygundur (örnek paslanmaz çelik) en iyi sonuç için sarkaç olmadan kesme yağıyla kullanılmalı.

3733 93											
50	1.1	T 118 AHM	1.5 - 3	1.5 - 3	-	1.5 - 3	-	-	2	4932373393	19,90 €
3733 94											
50	1.4	T 118 EHM	2 - 5	2 - 5	-	2 - 5	-	-	2	4932373394	19,90 €

Özel Malzeme Dekupaj Bıçakları

Fiberglas, Takviyeli Plastik, Akrilik Cam

Daha uzun ömür için karbür dişli (4932373387) tavsiye edilir

Bıçak Uzun. (mm)	Diş Aralığı (mm)	Ref. No.	Cu/Ni/Ms/Zn			P.V.C.	PERSPEX					Paket Adedi	Ürün Kodu	Liste Fiyatı	
2746 51															
75	2.5	T 101 Asp.	2 - 10	-	Hayır	Hayır	-	2 - 20	-	Hayır	-	Hayır	5	4932274651	8,90 €
3993 08															
75	4.2	T 141 HM	-	-	Hayır	Hayır	5 - 20	-	5 - 20	Hayır	-	Evet	1	4932399308	10,40 €
3733 87															
105	4.2	T 341 HM	-	< 60	Hayır	Hayır	5 - 20	-	5 - 20	Hayır	-	Hayır	1	4932373387	11,00 €

Aşındırıcı Malzemeler, Dökme Demir

2132 31															
54	Grain 30	T 130 Coarse grit	-	-	Evet	Evet	< 15	-	-	Evet	5 - 15	Hayır	1	4932213231	5,30 €
2122 32															
54	Grain 50	T 150 Fine	-	-	Evet	Evet	< 10	-	-	Evet	5 - 15	Hayır	1	4932213232	5,30 €

Yalıtım Malzemeleri

Bıçak Uzun. (mm)	Diş Aralığı (mm)	Ref. No.					Paket Adedi	Ürün Kodu	Liste Fiyatı
4301 44									
155	Dalgalı	T 313 AW	Evet	Evet	Evet	Evet	5	4932430144	20,80 €

Dekupaj Bıçaklar U-Shank



Bıçak Uzun. (mm)	Diş Aralığı (mm)	Ref. No.								Paket Adedi	Ürün Kodu	Liste Fiyatı
75	4	A 2202	5 - 60	< 60	-	Hayır	Evet	Evet	5	4932354508	4,40 €	
75	2.5	A5035/A5041	< 30	< 60	< 30	Evet	Hayır	Hayır	5	4932354506	4,80 €	

Dekupaj Seti T - Shank & Aksesuarları

Açıklama	Paket Adedi	Ürün Kodu	Liste Fiyatı
5 parça Ahşap ve Metal Uygulamalar için Dekupaj 4932213116, 4932254061, 4932254063, 4932254064, 4932254071.	5	4932345825	4,50 €



Dekupaj Aksesuarları

Açıklama	Paket Adedi	Ürün Kodu	Liste Fiyatı
M12 JS HD18 JS/JSB BST 18 X LI JS 120 x JSPE 135 TX STEP 1200 BX/X JSPE 90 X FSPE 11 X BSPE 110 QX STEP 800 X ST 800 XE V28 JSB	1	4932430356	6,00 €
STEP 70 STEP 75 ST 700 E STEP 90 X STEP 100 X FSPE 100 XL BSPE 100 XL	1	4932430834	2,30 €

a



Sunta Kesme Rayı

Açıklama	Uyumlu Cihazlar	Paket Adedi	Ürün Kodu	Liste Fiyatı
Kesme Rayı		1	4931433774	36,70 €

Planya Bıçağı

Açıklama	Boy (mm)	Uyumlu Cihazlar	Paket Adedi	Ürün Kodu	Liste Fiyatı
Yumuşak ve sert ağaçlar için çift yanlı planya bıçağı	82 mm	H 500,H 750	2	4932273484	8,70 €
	102 mm	HB 750,HBE 800	2	4932316243	11,20 €



Ahşap Kesme Testereleri

Daire Testere Bıçakları

Bıçak Çapı (mm)	Göbek (mm)	Diş Sayısı	Kesme Genişliği (çentik) (mm)	Odun	Sunta	MDF & Sunta	Lamine Sunta	Blockboard	Plywood & OSB levhaları	Plastik	Alçupan, hırezblock, çimentolu kontrplak	Demir dışı metaller profilleri alüminyum	İnce Kıym	Paket Adedi	Ürün Kodu	Liste Fiyatı
160	20	12	2.4	✓	✓	✓					✓			1	4932327743	20,50 €
		48	2.6	✓	✓	✓	✓	✓	✓		✓		✓	1	4932248233	40,00 €
		42	2.8	✓	✓		✓	✓	✓	✓	✓	✓	✓	1	4932346511	64,60 €
165	30	24	1.8	✓	✓	✓	✓	✓	✓	✓	✓			1	4932399909	44,40 €
		36	2.6	✓	✓	✓	✓	✓	✓	✓	✓		✓	1	4932352133	57,40 €
184	30	24	1.8	✓	✓	✓	✓	✓	✓	✓	✓			1	4932352327	38,90 €
		48	1.8	✓	✓	✓	✓	✓	✓	✓	✓		✓	1	4932352328	55,90 €
		54	2.0	✓	✓	✓	✓	✓	✓	✓	✓	✓	✓	1	4932352329	73,00 €
190	30	16	2.4	✓	✓	✓					✓			1	4932256387	29,80 €
		24	2.4	✓	✓	✓	✓	✓	✓	✓	✓			1	4932327969	33,10 €
		48	2.8	✓	✓	✓	✓	✓	✓	✓	✓		✓	1	4932256388	49,20 €
		54	2.8	✓	✓		✓	✓	✓	✓	✓	✓	✓	1	4932346512	63,40 €
210	30	16	2.4	✓	✓	✓					✓			1	4932259182	32,50 €
		48	2.8	✓	✓	✓	✓	✓	✓	✓	✓		✓	1	4932259136	54,50 €
		54	2.8	✓	✓	✓	✓	✓	✓	✓	✓	✓	✓	1	4932346513	68,70 €
230	30	48	3.0	✓	✓	✓	✓	✓	✓	✓			1	4932303099	59,50 €	
235	30	40	2.6	✓	✓	✓	✓	✓	✓	✓	✓		✓	1	4932451726	21,20 €
		60	2.6	✓	✓	✓	✓	✓	✓	✓	✓	✓	✓	1	4932451727	24,30 €

Akülü Sunta Kesmeler için

140	20	18	1.3	✓	✓	✓	✓	✓	✓					1	4932430719	16,60 €
165	20	24	2.6	✓	✓	✓	✓	✓	✓	✓	✓			1	4932352131	59,90 €
		52	2.8	✓	✓	✓	✓	✓	✓	✓	✓		✓	1	4932352132	60,30 €
165	15.87	24	1.6	✓	✓	✓	✓	✓	✓				1	4932352313	21,90 €	
190	30	24	2.0	✓	✓	✓	✓	✓	✓				1	4932430430	16,90 €	

Gönye Kesme Testereleri

190	30	40	2.4	✓	✓	✓	✓	✓	✓				✓	1	4932459544	26,50 €
		24	2.8	✓	✓	✓	✓	✓	✓					1	4932352135	42,50 €
210	30	48	2.8	✓	✓	✓	✓	✓	✓				✓	1	4932352136	45,10 €
		54	2.8							✓		✓	✓	1	4932352137	80,40 €
216	30	24	2.8	✓	✓	✓	✓	✓	✓					1	4932352839	39,50 €
		48	2.8	✓	✓	✓	✓	✓	✓				✓	1	4932352840	50,10 €
		48	2.8	✓	✓	✓	✓	✓	✓				✓	1	4932430720	28,40 €
		80	2.8							✓		✓	✓	1	4932352841	104,80 €
250	30	24	3.2	✓	✓	✓	✓	✓	✓					1	4932352138	52,30 €
		48	3.2	✓	✓	✓	✓	✓	✓					1	4932352139	71,40 €
		80	3.2	✓	✓	✓	✓	✓	✓				✓	1	4932361504	113,80 €
		80	3.4								✓		✓	1	4932352140	109,60 €
254	30	60	2.4	✓	✓	✓	✓	✓	✓			✓	1	4932451728	34,10 €	
305	30	60	3.2	✓	✓	✓	✓	✓	✓					1	4932352141	109,10 €
		100	3.2	✓	✓	✓	✓	✓	✓					1	4932352142	124,90 €
		96	3.2								✓		✓	1	4932352143	130,90 €

Metal Kesme Testereleri

1. Diş geometrisi maksimum performans için tasarlandı
2. Üst sınıf karbür dişler
3. Hassas kesimler için tamamen sertleştirilmiş bıçak gövdesi
4. Derin guletlar hızlı talaş kaldırmayı sağlar
5. Gürültü ve titreşimi azaltmak için lazer kesimli genişleme yuvaları

- Keskin kenarlar sayesinde çapaksız kesim
- Kesim esnasında ısı oluşmaz malzemeye elle tutulabilir
- Tüm geleneksel kesim yöntemlerinden hızlı keser
- Aşındırıcı disklerle göre daha düşük maliyette kesim sağlar
- Daha az gürültü
- Daha az titreşim
- Daha güvenli sıfır kıvılcım sıfır ısı

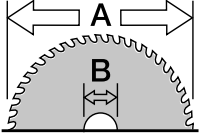

Bıçak Çapı (mm)	Göbek (mm)	Diş Sayısı	Kesme genişliği (çentik) (mm)	Malzeme Kalınlığı (mm)	Hafif Çelik	2.5 mm kadar çelik	2.5 mm kadar Oluklu Çelik Panel	Çelik Tüp	Çelik Boru	Köşebent	U Çelik	Pastırmaz çelik levhalar	Dökme Demir	Bakır	Alüminyum	Demir	Sandviç malzemesi (çelik, köpük, paneller)	Paket Adedi	Ürün Kodu	Liste Fiyatı
135	20	30	1.6	1-2.5	✓	✓	✓	✓	✓	✓	✓	✓	✗	✗	✗	✗	✓	1	48404070	59,60 €
		50	1.6	1-2.5	✗	✗	✗	✗	✗	✗	✗	✗	✗	✓	✓	✗	✗	1	48404075	74,10 €
150		48	1.6	1-2.5	✓	✓	✓	✓	✓	✓	✓	✓	✗	✗	✗	✗	✓	1	48404080	69,10 €
165	15.87	48	1.6	1-2.5	✓	✓	✓	✓	✓	✓	✓	✓	✗	✗	✗	✗	✓	1	48404015	94,80 €
174	20	36	1.65	>2.5	✓	✗	✗	✓	✓	✓	✓	✓	✗	✗	✗	✗	✗	1	48404016	72,90 €
		50	1.65	1-2.5	✓	✓	✓	✓	✓	✓	✓	✓	✗	✗	✗	✗	✓	1	48404017	147,20 €
203	15.87	42	1.8	>2.5	✓	✗	✗	✓	✓	✓	✓	✓	✗	✗	✗	✗	✗	1	48404515	76,00 €
		50	1.8	1-2.5	✓	✓	✓	✓	✓	✓	✓	✓	✗	✗	✗	✗	✓	1	48404520	89,40 €

✓ Bu malzemelerde mükemmel sonuç

◆ Bu malzemelerde aralıklı kullanım bıçak ömrünü hızlı bitirir.

✗ Bu malzemelerde tavsiye edilmez uygun değil

İdeal Bıçak Ömrü

1. Titreşimi engellemek için iş parçasını sabitleyin
2. Üst üste malzeme koyup veya paket kesmeyin aradaki boşluklar bıçak diş ömrünü ciddi oranda azaltır
3. Bıçağı kesilecek malzeme kalınlığına indirin makinin devrini almasına izin verin
4. Malzeme kesimine yavaş başlayın kesim anında makineye baskı yapmayın
5. İdeal kesme hızında kıvılcım olmaz kıvılcım var ise daha yavaş ilerleyin kıvılcım bıçak ömrünü azaltır
6. Düz kesim yapın kesim sırasında çizgiden ayrılırsanız geri alıp yandan başlamayın bu uç kenarlarına zarar verir düz kesim için kılavuz kullanın
7. Bıçak üzerine yan baskı uygulamayın
8. Kalın veya uzun kesim yaparken bıçağın soğuması için aralar makine çalışır halde sabit durun

Gönye Kesme Testeresi

YENİ

Bıçak Çapı (mm)	Göbek (mm)	Diş Sayısı	Kesme genişliği (çentik) (mm)	Ahşap	Mukavva	MDF	Laminat Sunta	Blok Tahta	Kontrplak veya OSB levhaları	Plastik	Alçıpan, breece blok, çimento kontrplak	Demir dışı metal profilleri	İyi Kesim	Paket Adedi	Ürün Kodu	Liste Fiyatı
210	30	24	2.6	✓	✓	✓	✓	✓	✓					1	4932464174	48,60 €

Multitool Aksesuarlar

Milwaukee multi bıçakları tüm popüler markalara uyumludur

Açıklama	Diş Sayısı inç	Boy (mm)	Uzunluk (mm)	Paket Adedi	Ürün Kodu	Liste Fiyatı
a 19 mm dalma ve kesme bıçağı ahşap yüzeylere dalarak kesme , ahşap düz kesim, pvc	16	19	42	1	48900015	15,60 €
				10	48904015	92,82 €
b 32 mm dalma ve kesme bıçağı ahşap yüzeylere dalarak kesme , ahşap düz kesim, pvc	16	32	42	1	48900030	16,30 €
				10	48904030	120,95 €
c 32 mm hızlı kesim bıçağı Japon diş yumuşak ve sert ahşaplarda hızlı ve temiz kesim	14	32	42	1	48900055	20,60 €
				10	48904055	128,26 €
d 64 mm Bi-Metal geniş bıçak ince metaller çivili ahşap plastik ve fiberglas	18	64	42	1	48900050	17,60 €
				10	48904050	126,71 €
e 80 mm flos kesim bıçağı zemine sıfır veya düz kesim ahşaplar ve plastik	18	80	20	1	48900045	29,00 €
f 80 mm titanyum flos bıçak titanyum kaplama aşınma direncini arttırır bıçak ömrünü iki kat uzatır. İnce metal çivili ahşap plastik ve fiberglas	18	80	20	1	48900035	36,90 €
g Derz harcı kaldırma bıçağı yer ve duvar karolarındaki hasarları gidermek için ve alçıpan kesim için	Karbür Kum	64		1	48900100	35,30 €
h Karbür kum bıçak priz yuvalarını ve kısa mesafe kanal açmak için sva, Karbür Kum alçıpan, alçı		30	20	1	48900110	26,70 €
Multitool 9 Parça Set						
i 2x 19 mm dalma kesme bıçağı, 2x 32mm dalma kesme bıçağı 32mm hızlı kesim japonese diş bıçağı 2x 64 mm çift metal geniş bıçak 80mm gömme kesme parçalı bıçak harç çıkarma bıçağı		93	93	1	48901009	169,00 €
j Zımpara tabanı	Kum	93	93	1	48902000	10,10 €
k Zımpara kağıdı 8 adet.		60	93	1	48902060	4,40 €
		80	93	1	48902080	4,40 €
		120	93	1	48902120	4,40 €
		240	93	1	48902240	4,40 €



a



b



c



d



e



f



g



h



i



j



k

